

2012

SYSTEMY KLIMATYZACJI

FUJITSU



SPLIT INVERTER • MULTI SPLIT INVERTER • WATERSTAGE • REKUPERATOR • DEZODORYZATOR





**FUJITSU**

SYSTEMY KLIMATYZACJI

# bliżej natury

## bliżej siebie

### Spis treści

---

Objaśnienie cech urządzeń	4
FUJITSU na świecie	5
Historia FUJITSU	6
Energooszczędne i nowoczesne technologie	8
Klasyfikacja efektywności energetycznej	14
Nowości produktowe 2012	15
Tabela szybkiego doboru	16
Klimatyzatory ściennie	18
Klimatyzatory ściennie-przysufitowe	22
Klimatyzatory przypodłogowe	23
Klimatyzatory kasetonowe	24
Klimatyzatory przysufitowe	26
Klimatyzatory kanałowe	28
Sterowanie klimatyzatorami split	31
Wymiary jednostek	32
Klimatyzatory multi split	36
Klimatyzatory multi split symultaniczne	48
Domowa pompa ciepła WATERSTAGE	50
Centralka z odzyskiem energii	52
Dezodoryzator	54
Akcesoria opcjonalne	56
Specyfikacja funkcji urządzeń FUJITSU	58

## OBJAŚNIENIE CECH URZĄDZEŃ



### CZUJNIK OBECNOŚCI

Wykrywa obecność użytkownika w pomieszczeniu, kiedy pomieszczenie jest puste urządzenie pracuje ze zmniejszonymi nastawami, po powrocie użytkowników wraca do wymaganych nastaw.



### AUTOMATYCZNE ŻALUZE PIONOWE

Zmieniają kierunek nawiewu powietrza w pionie (wachlowanie).



### AUTOMATYCZNE ŻALUZE PIONOWE I POZIOME

Zmieniają kierunek nawiewu powietrza w pionie i poziomie (wachlowanie).



### AUTOMATYCZNA REGULACJA STRUMIENIA POWIETRZA

Mikroprocesor automatycznie dostosowuje przepływ powietrza do zmian temperatury w pomieszczeniu.



### AUTO RESTART

W przypadku chwilowego zaniku zasilania, klimatyzator automatycznie włączy się po powrocie napięcia z zachowaniem poprzednich ustawień.



### AUTOMATYCZNA ZMIANA TRYBU PRACY

Jednostka automatycznie przełącza się między trybami chłodzenia i grzania w zależności od ustawień temperatury oraz temperatury w pomieszczeniu.



### FUNKCJA 10°C HEAT

Temperatura w pomieszczeniu może być utrzymywana na stałym poziomie 10°C, w celu uniknięcia jej nadmiernego spadku w czasie gdy nikt nie przebywa w pomieszczeniu.



### MOŻLIWOŚĆ PODŁĄCZENIA KANAŁÓW NAWIENNYCH

Równomierne klimatyzowanie dużych powierzchni.



### MOŻLIWOŚĆ ZASSANIA ZEWNĘTRZNEGO POWIETRZA PRZEZ WENTYLATOR

Świeże powietrze może zostać zassane za pomocą opcjonalnego wentylatora.



### CZYSZCZENIE PROMIENIAMI UV

Promienie ultrafioletowe (UV) tłumią rozwój pleśni i bakterii wewnątrz jednostki wewnętrznej.



### AUTOMATYCZNE CZYSZCZENIE FILTRA

Specjalny mechanizm automatycznie czyści filtr powietrza bez konieczności ingerencji serwisu



### FILTR „JONOWY” O WYDŁUŻONEJ ŻYWOTNOŚCI

Filtr usuwa nieprzyjemne zapachy dzięki utlenianiu i redukcji jonów generowanych na powierzchni drobnych elementów ceramicznych.



### FILTR POLIFENOLOWY

Drobne cząstki kurzu, zarodniki grzybów oraz szkodliwe mikroorganizmy są absorbowane dzięki zjawiskom elektrostatyki. Dalszemu rozwojowi bakterii zapobiegają związki polifenolu ekstrahowanego z jabłek.



### TRYB EKONOMICZNY

Funkcja ta powoduje nieznaczny wzrost nastawy temperatury w trybie chłodzenia i jej spadek w trybie grzania, zapewniając ekonomiczne sterowanie pracą jednostki.



### PEŁNA MOC GRZANIE

Praca z pełną mocą wentylatora i z pełną mocą sprężarki pozwala na szybkie osiągnięcie temperatur zadanych w pomieszczeniu



### PROGRAM NOCNY

Mikroprocesor stopniowo zmienia temperaturę w pomieszczeniu zapewniając komfortowy sen.



### CICHA PRACA

Praca jednostki zewnętrznej w trybie wyciszonym (dostępna w sterownikach bezprzewodowych).



### PROGRAMATOR

Programator pozwala na ustawienie czterech cykli pracy: włącz, wyłącz, włącz-wyłącz, wyłącz-włącz.



### PROGRAMATOR TYGODNIOWY

Ustawianie różnych czasów pracy dla każdego dnia tygodnia.



### PROGRAMATOR TYGODNIOWY + PROGRAMOWANIE TEMPERATURY

Opcja umożliwia ustawianie temperatury dla dwóch przedziałów czasu dla każdego dnia tygodnia.



### KONTROLKA FILTRA

Dioda sygnalizuje konieczność przeprowadzenia czyszczenia filtra.



### OSUSZANIE WYMIENNIKA

Osuszanie jednostki wewnętrznej zapobiega rozwojowi pleśni i bakterii.



### ZMYWALNY PANEL OBUDOWY

Możliwość zdemontowania obudowy w celu umycia.



### MODELE Z UKŁADEM STEROWANIA V-PAM

Zwiększa zakres regulacji sprężarki.



### MODELE Z UKŁADEM STEROWANIA I-PAM

Podnosi wydajność sprężarki w momencie startu.



### TYP MULTI - SYSTEM SYMULTANICZNY

Możliwość podłączenia 2 lub 3 jednostek wewnętrznych do jednej jednostki zewnętrznej.



• FUJITSU GENERAL (U.K.) CO., LIMITED  
 • FG EUROFRED LIMITED  
 • WAVE AIR CONDITIONING LIMITED

• FUJITSU GENERAL (EURO) GmbH

• FUJITSU GENERAL AMERICA, INC.

• FUJITSU GENERAL CENTRAL AIR-CONDITIONER (WUXI) CO., LTD.

• FUJITSU GENERAL LIMITED

• FUJITSU GENERAL (SHANGHAI) CO., LTD.  
 • F.G.L.S. ELECTRIC CO., LTD.

• FUJITSU GENERAL (MIDDLE EAST) FZE

• FUJITSU GENERAL (TAIWAN) CO., LTD.

• FUJITSU GENERAL (THAILAND) CO., LTD.  
 • FUJITSU GENERAL ENGINEERING (THAILAND) CO., LTD.  
 • FGA (THAILAND) CO., LTD.

• FUJITSU GENERAL (ASIA) PTE. LTD.

• FUJITSU GENERAL DO BRASIL LTDA.

• FUJITSU GENERAL (AUST.) PTY LIMITED

• FUJITSU GENERAL NEW ZEALAND LIMITED

# FUJITSU na świecie

12 SPÓŁEK HANDLOWYCH

6 FABRYK

## FUJITSU na świecie

-  • Siedziba
-  • Spółki handlowe
-  • Fabryki

Harmonia pomiędzy człowiekiem i środowiskiem jest jedyną drogą do lepszej teraźniejszości i spokojnej przyszłości. FUJITSU GENERAL wykorzystuje innowacyjne technologie, kreatywnie udoskonalając swoje urządzenia w celu realizacji głównej polityki koncernu – „zapewnianie komfortowych warunków otoczenia”.

## Wysoka jakość strategii rozwoju i produkcji

Centrum Badawczo-Rozwojowe przy siedzibie głównej FUJITSU jest bogato wyposażone w aparaturę testową, umożliwiającą przeprowadzenie symulacji w różnorodnych warunkach pracy. Jednym z obiektów testowych jest 60-metrowa wieża przeznaczona do testowania różnicy poziomów w wysokich budynkach. Centrum badawcze oraz 6 fabryk ulokowanych w Chinach i Tajlandii pozwalają nam dostarczać produkty niezawodne, o wysokiej jakości, spełniające wymagania klientów z całego świata.

Centrum Badawczo-Rozwojowe z 60-metrową wieżą do testowania różnicy poziomów



Fujitsu General (Thailand) Co., Ltd.  
 Fujitsu General Engineering (Thailand) Co., Ltd.



Fujitsu General (Shanghai) Co., Ltd.



FGA (Thailand) Co., Ltd.



Fujitsu General Central Air-conditioner (Wuxi) Co., Ltd.



F.G.L.S. Electric Co., Ltd.



# Historia FUJITSU

## OD 1936 ROKU

Zasięg międzynarodowy od 1971 r.

1936

Założenie firmy Yaou Shouten Ltd.

1971

Eksport klimatyzatorów do krajów Bliskiego Wschodu

1985

Duże klimatyzatory ściennie i systemy multi SERIA AL/AX

1977

Seria urządzeń „Super wydajne, super ciche”

1960

Rozpoczęcie produkcji i sprzedaży klimatyzatorów w Japonii



Pierwszy na świecie

Wymiennik ciepła typu „lambda”

1991

Pierwsze na świecie klimatyzatory z wymiennikami typu lambda

1936

1960

1970

1980

1990

Otwarcie regionalnych spółek handlowych

1976

Ameryka Północna

1997

Azja (Singapur)

1977

Europa (Wielka Brytania)

1998

Bliski Wschód (Emiraty Arabskie)  
Nowa Zelandia

1978

Australia  
Europa (Niemcy)

2002

Tajwan

1980

Brazylia

2006

Chiny



1991

Zakład produkcyjny klimatyzatorów w Tajlandii



1994

Zakład produkcyjny klimatyzatorów w Szanghaju, Chiny

2001

System klimatyzacji VRF

**AIRSTAGE**



2009



**AIRSTAGE V-II**

Modułowy system VRF

2011



**LT LU**  
Series Series

Zaawansowane technologicznie modele o nowoczesnym wyglądzie

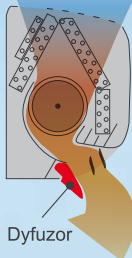

Dyfuzor

**Pierwszy na świecie**<sup>\*2</sup>



2003 **nocria™**

Klimatyzatory z pierwszym na świecie systemem automatycznego czyszczenia filtra

**Pierwszy na świecie**<sup>\*3</sup>



**WATERSTAGE™**

Pompa ciepła powietrze-woda



**AIRSTAGE J-II**

Seria małych systemów VRF

1994

Pierwsze na świecie klimatyzatory wyposażone w dyfuzor

2000

2010



1998

Zakład produkcyjny silników do klimatyzatorów w Tajlandii



2006

Produkcja, sprzedaż i serwis systemów klimatyzacji VRF w Chinach



2007

Centrum Badawczo-Rozwojowe na terenie siedziby głównej



2009

Rozpoczęcie produkcji sprężarek w Tajlandii



## Zgodność działalności firmy z Ogólnosiwiatowym Programem Ochrony Środowiska

Grupa FUJITSU GENERAL dąży do osiągnięcia równowagi pomiędzy ochroną środowiska i realizacją własnych celów. FUJITSU GENERAL wzmacnia swoje zaangażowanie w ochronę środowiska poprzez wprowadzenie systemu zarządzania środowiskiem (EMS); wdrażając proekologiczne rozwiązania dla całego cyklu życia produktu: od pozyskania półfabrykatów, poprzez rozwój, projekt i produkcję aż po recykling.



\*1. Ogłoszono w 1991 w zakresie klimatyzatorów pokojowych do użytku domowego (badania własne)

\*2. Ogłoszono w 1994 w zakresie klimatyzatorów pokojowych do użytku domowego (badania własne)

\*3. Ogłoszono w 2002 w zakresie klimatyzatorów pokojowych do użytku domowego (badania własne)

# Energooszczędne i nowoczesne technologie

We wszystkich produktach koncernu FUJITSU GENERAL zastosowano energooszczędne technologie i układy sterowania, gwarantujące wysoką efektywność, skuteczność działania i redukcję zużycia energii.



## FUNKCJA ALL DC = OGRANICZENIE ZUŻYCIA ENERGII PODCZAS CAŁEGO CYKLU PRACY URZĄDZENIA

Dzięki wyposażeniu urządzeń wyłącznie w silniki prądu stałego, straty energii zostały zminimalizowane, a pobór mocy uległ wyraźnej redukcji. Dodatkowo, silnik wentylatora może osiągać wysoką prędkość obrotową, przez co intensywność wymiany ciepła została zwiększona.

## CZYSTOŚĆ I WYGODA

### TECHNOLOGIA CZYSTOŚCI I EFEKTYWNOŚCI ENERGETYCZNEJ

FUJITSU GENERAL oferuje wiodące na rynku produkty wyposażone w tak wyjątkowe funkcje, jak automatyczne oczyszczanie filtra, które gwarantuje czystość powietrza przy redukcji strat wydajności.

## WYDAJNE GRZANIE

Poprawiona wydajność grzewcza w niskich temperaturach. Nominalna wydajność grzewcza utrzymywana jest do temperatury zewnętrznej  $-7^{\circ}\text{C}$ . Nowy model może pracować w temperaturze zewnętrznej sięgającej nawet  $-20^{\circ}\text{C}$ .

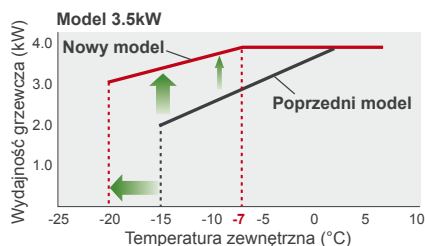
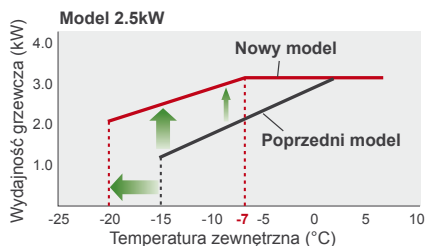

## STEROWANIE I-PAM



Zastosowanie modułu IPM do standardowego układu sterowania inwerterowego PAM, pozwala uzyskać wysokie napięcie i wysoką moc w momencie uruchomienia urządzenia. Natomiast ustawiona temperatura utrzymywana jest przy niskiej wartości napięcia w czasie pracy jednostki klimatyzacyjnej. Osiągana jest większa wydajność i większa oszczędność energii niż w przypadku wcześniejszych modeli inwerterowych.

## STEROWANIE V-PAM



### V-PAM INVERTER

Rozwiązanie to umożliwia generowanie wyższego napięcia zasilania, rozszerzając tym samym zakres regulacji prędkości obrotowej sprężarki. Zaawansowana technologia sterowania V-PAM umożliwia zwiększenie maksymalnych obrotów sprężarki i podnosi efektywność pracy całego urządzenia.

COP (Współczynnik efektywności)

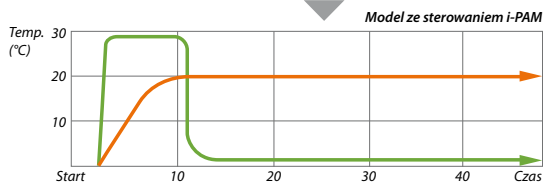
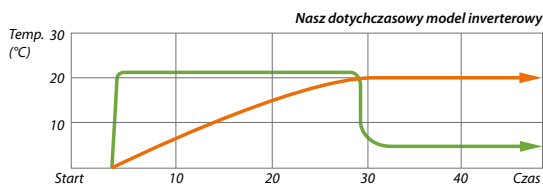

— Napięcie i obroty silnika sprężarki — Temperatura 10 cm nad podłogą  
Rysunki i wykresy mogą odbiegać od stanu rzeczywistego

## TRYB WYDAJNEJ PRACY

Dostępny jest 20 minutowy tryb ciągłej pracy z maksymalnym nawiewem powietrza i maksymalną wydajnością sprężarki. Intensywne chłodzenie lub grzanie pozwala momentalnie osiągnąć komfort w pomieszczeniu.



# KOMFORT

## WYMIENNIK CIEPŁA O WYSOKIEJ EFEKTYWNOŚCI

### DUŻE ZAGĘSZCZENIE RUR ORAZ WIELE OBIEGÓW WYMIENNIKA

Wysokowydajny wymiennik ciepła został skonstruowany i wyprodukowany specjalnie dla urządzeń klimatyzacyjnych. Rurki o średnicy 5mm zapewniają znaczną poprawę własności wymiany ciepła pomiędzy powietrzem a czynnikiem chłodniczym. Nowe rozwiązanie rozdzielacza gwarantuje równomierny rozływ czynnika.

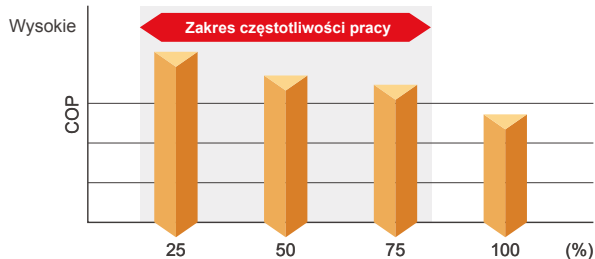
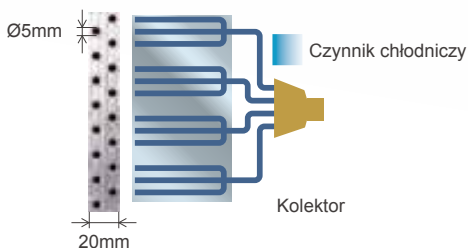

Ponad 90% rzeczywistego czasu pracy klimatyzatory działają przy częściowej wydajności zamiast wydajności znamionowej. W swoich rozwiązaniach skupiliśmy się na wysokiej wydajności sezonowej dla całego przedziału temperatur.

## CZUJNIK RUCHU

Czujnik obecności wykrywa ruch osób przebywających w pomieszczeniu, powoduje ograniczenie wydajności klimatyzatora kiedy pomieszczenie jest puste. Po powrocie użytkowników urządzenie automatycznie przywraca poprzedni tryb pracy.



### OBSZAR DETEKCJI



widok z boku

widok z góry

# RADOŚĆ



## WYSOKA JAKOŚĆ POWIETRZA

Idealny komfort osiągany jest dzięki usuwaniu z powietrza kurzu, nieprzyjemnych zapachów, bakterii itp., zasysaniu świeżego powietrza oraz innym technologiom oczyszczania klimatyzowanego powietrza, uwzględniającymi przede wszystkim nasze zdrowie.

## CZYSTY FILTR

### CECHY FILTRA KLIMATYZATORA

#### FILTR „JONOWY” O WYDŁUŻONEJ ŻYWOTNOŚCI

Usuwa bakterie i odświeża powietrze. Brud i kurz jest wolny od bakterii dzięki zastosowaniu filtra fotokatalitycznego. Wysokiej gęstości filtr dokładnie „zatrzymuje” kurz obecny w powietrzu. Zgromadzone zanieczyszczenia są automatycznie usuwane.

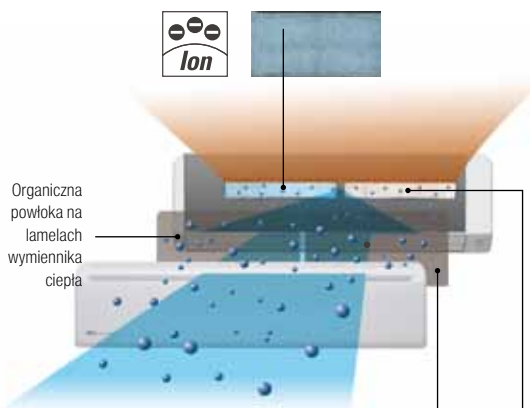

#### FILTR ANTYBAKTERYJNY I USUWAJĄCY NIEPRZYJEMNE ZAPACHY

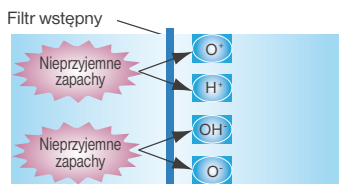

#### FILTR POLIFENOLOWY



Drobne cząstki kurzu, zarodniki grzybów oraz szkodliwe mikroorganizmy są absorbowane poprzez wykorzystanie zjawiska elektrostatyki. Dalszemu rozwojowi bakterii zapobiegają związki polifenolu ekstrahowanego z jabłek.

## KOMFORTOWY NAWIEW

Precyzyjne sterowanie kierunkiem nawiewu powietrza oraz usprawniona skuteczność wentylacji, osiągnięto dzięki wykorzystaniu trzech technologii. Oferowane przez FUJITSU sterowanie przepływem powietrza zwiększa komfort otoczenia.

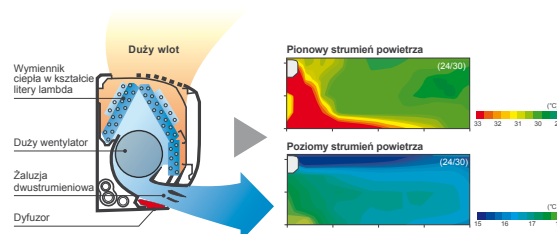

## FUNKCJA OCZYSZCZANIA POWIETRZA

### AUTOMATYCZNE CZYSZCZENIE FILTRA POWIETRZA I ZMYWALNY PANEL

FUJITSU GENERAL oferuje wiodące na rynku produkty wyposażone w tak zaawansowane funkcje, jak automatyczne czyszczenie filtra, które gwarantuje czystość powietrza przy redukcji strat wydajności.

PIERWSZY NA ŚWIECIE \*1

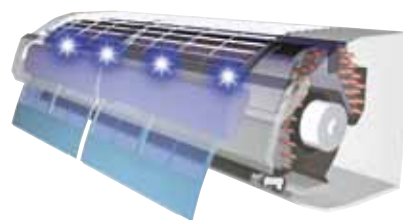

\* Ogłoszono 9 grudnia 2002 w zakresie Klimatyzatorów do użytku domowego (badania własne).

## INNOWACYJNY DWUSEKCYJNY WENTYLATOR TURBO

Zmodernizowana konstrukcja obudowy silnika wentylatora oraz podział wirnika wentylatora na dwa mniejsze, efektywnie koryguje przepływ strumienia powietrza przez wymiennik ciepła.



wentylator konwencjonalny



prędkość powietrza

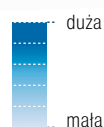

nowy wentylator turbo



1 sekcja



2 sekcja



## JAKOŚĆ CISZY

Zmiana profilu łopatki wirników wentylatora (przepływ laminarny) oraz optymalizacja ilości łopatek dla każdego z nich, skutecznie eliminują efekt głośniego, dynamicznego uderzenia strumienia powietrza oraz pozwalają na łagodny jego przepływ.

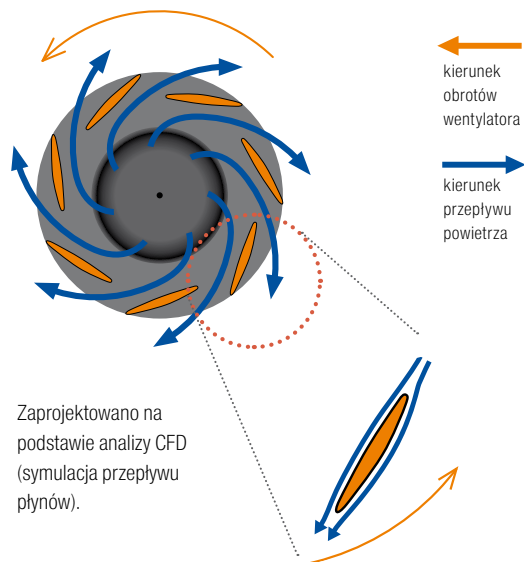

Zaprojektowano na podstawie analizy CFD (symulacja przepływu płynów).

## WYDAJNY WYMIENNIK CIEPŁA

model konwencjonalny

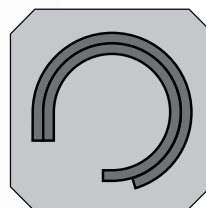

model inverterowy

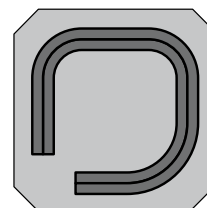

Standardowa forma wymienników ciepła dla klimatyzatorów kasetonowych (przekrój poprzeczny okrągły) nie pozwala na osiągnięcie najlepszych wydajności energetycznych. Zastosowanie rozwiązania wymiennika o przekroju poprzecznym, zbliżonym do przekroju obudowy urządzenia, zdecydowanie zwiększa powierzchnię wymiany energii. Wdrożenie wymiennika o przekroju kwadratowym do zwartych kaset klimatyzacyjnych pozwoliło zwiększyć jego wydajność aż o 30%.

**30% większa**  
powierzchnia wymiany ciepła

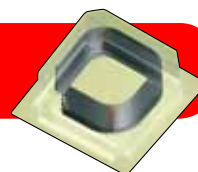

## KOMPAKTOWA OBUDOWA

**PIERWSZY NA ŚWIECIE MODEL O WIELKOŚCI 24, ZALICZANY DO KATEGORII ZWARTYCH URZĄDZEŃ KASETONOWYCH**

Wychodząc naprzeciw zmieniającym się standardom budownictwa (lekkie konstrukcje), w odniesieniu do zwiększającego się zapotrzebowania na energię chłodu, najczęściej stosowane jednostki kasetonowe 18 i 24 zostały zmniejszone pod względem gabarytów (objętość) oraz masy nawet o 40%.

### MODEL KONWENCJONALNY

Typ 18  
21 kg



Typ 24  
34 kg

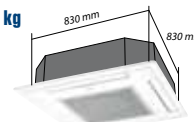

### MODEL INVERTEROWY

18 kg

Typ 18

19 kg

Typ 24

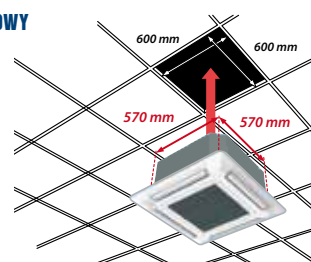

## FUNKCJA 10°C HEAT

Funkcja „10°C HEAT” została stworzona w celu uniknięcia niepotrzebnego przechłodzenia pomieszczenia podczas nieobecności użytkowników, a zarazem utrzymania niezbędnej minimalnej temperatury.

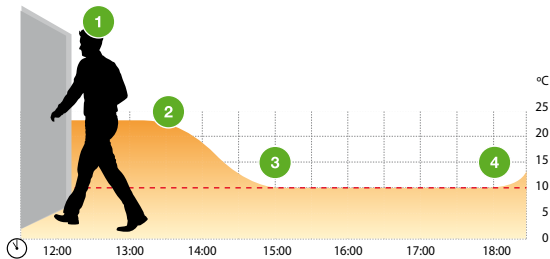

- 1 W momencie opuszczania pomieszczenia należy uruchomić funkcję „10°C HEAT” przy pomocy specjalnego przycisku.
- 2 3 Jeżeli temperatura w pomieszczeniu jest wyższa niż 10°C, funkcja „10°C HEAT” pozostaje w trybie monitoringu. W przypadku spadku temperatury poniżej 10°C klimatyzator uruchamia się utrzymując temperaturę na poziomie 10°C.
- 4 Po zakończeniu działania funkcji „10°C HEAT” (manualnym wyłączeniu), temperatura w pomieszczeniu, dzięki modułowi inwerterowemu, szybko osiągnie wartość zgodną z wcześniejszymi ustawieniami.

## CICHA PRACA

Przepływ turbulentny, w aspekcie wymiany energii cieplnej, jest najbardziej efektywnym rozwiązaniem. Natomiast z punktu widzenia przepływu powietrza i akustyki należy do zjawisk niepożądanych. Wdrożenie konstrukcji łopatki wentylatora o profilu skrzydła samolotu wyeliminowało zjawisko turbulencji i separacji powietrza, a w efekcie obniżyło poziom natężenia hałasu urządzenia.

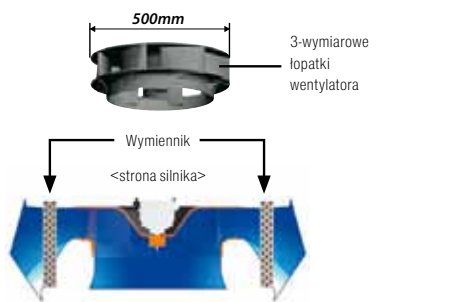

Cicha praca jednostki zewnętrznej (model 45/ 54) Dostępne 2 tryby pracy z obniżonym poziomem ciśnienia akustycznego: TRYB 1 - 2dB, TRYB 2 - 4 dB

- ← Kierunek pracy wentylatora
- Kierunek przepływu powietrza
- Przepływ turbulentny

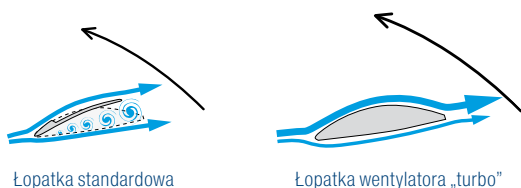

Łopatka standardowa

Łopatka wentylatora „turbo”

## EFEKTYWNY PRZEPLÝW POWIETRZA

Rezultat właściwego przepływu powietrza do strefy roboczej pomieszczenia oraz zasięg strumienia w dużym stopniu są zależne od prawidłowej konstrukcji szczeliny nawiewnej. Nowa propozycja FUJITSU to zaokrąglona i wydłużona łopatka kierunkowa oraz zmienione konstrukcje krawędzi szczelin nawiewnych kasy.

### MODEL KONWENCJONALNY

Przyklejanie się strumienia powietrza do sufitu powoduje obniżenie efektywności przepływu oraz zabrudzenie powierzchni sufitu - efekt Coandy.

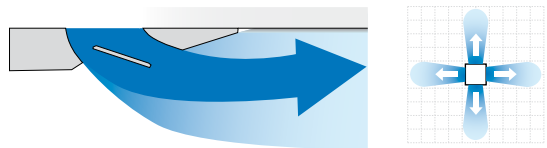

### MODEL INWERTEROWY

Eliminacja zjawiska przyklejania strumienia powietrza.

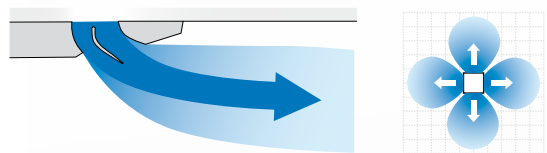

## PRECYZYJNY I ŁATWY MONTAŻ

### JEDNORODNY SYSTEM UCHWYTÓW MONTAŻOWYCH

Wprowadzono uchwyty odpowiednio dostosowane do konstrukcji obudowy jednostki wewnętrznej.

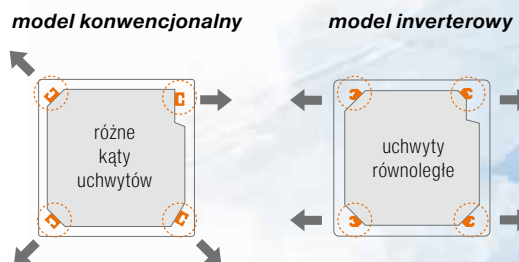

### ZDEJMOWANE NAROŻNIKI OBUDOWY

Zdemowalne narożniki obudowy kasy klimatyzacyjnej umożliwiają dokładne dopasowanie do otworu sufitu oraz wypoziomowanie jednostki wewnętrznej po zakończeniu wszelkich prac montażowych i budowlanych.



A narożnik obudowy

B elementy wypoziomowania

## WYDAJNE GRZANIE

Dzięki zastosowaniu dużego wymiennika ciepła i dużej sprężarki rotacyjnej prądu stałego oraz wysokosprawnego modułu inwertera, wysoka wydajność grzania osiągnięta jest również w warunkach niskich temperatur zewnętrznych.

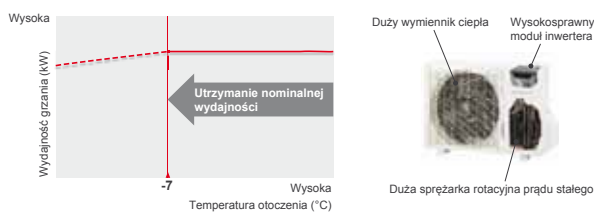

## WYSOKOWYDAJNA PRACA

Kontynuowanie pracy z maksymalnym nawiewem powietrza i maksymalną prędkością sprężarki po upływie określonego czasu pozwala szybko osiągnąć ustaloną temperaturę.

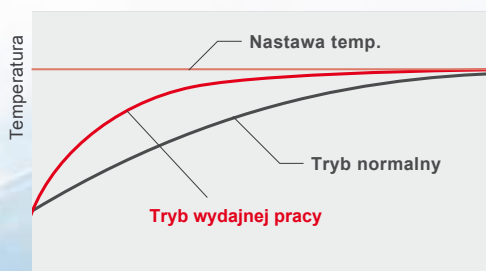

## STEROWANIE CISZĄ

### TRYB CICHEJ PRACY JEDNOSTKI ZEWNĘTRZNEJ

W zależności od warunków montażu, użytkownik może wybrać poziom cichej pracy. Czas działania można ustawić za pomocą programatora.

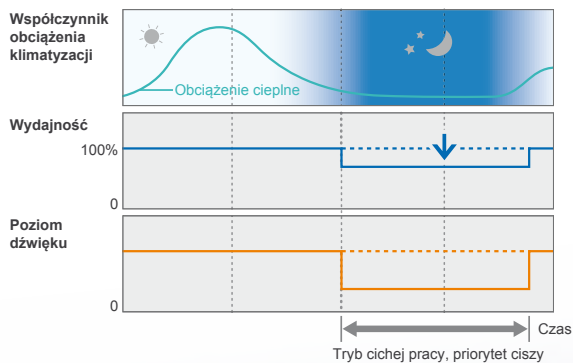

# JAKOŚĆ

# Klasyfikacja efektywności energetycznej



Urządzenia FUJITSU osiągają „Klasę A”, najwyższy poziom efektywności energetycznej, potwierdzany na europejskiej etykiecie energetycznej.

## NOWE WYMAGANIA DOTYCZĄCE ETYKIETY ENERGETYCZNEJ (EU)626/2011

### DOTYCHCZASOWA ETYKIETA

Energy		Air-conditioner
Manufacturer Outside unit Inside unit		FUJITSU AO-*** AS-***
<b>More efficient</b>  <b>Less efficient</b>		<b>A</b>
Annual energy consumption, kWh in cooling mode <small>(Actual consumption will depend on how the appliance is used)</small>	●	***
Cooling output <small>Full load (the higher the better)</small>	●	***
Energy efficiency ratio	●	***
Type	—	—
Heat output	—	—
Heating performance	—	—
Noise	—	—

- Oznaczenie wydajności w oparciu o kalkulację wielu cech, bardziej odpowiadające rzeczywistej pracy
- Nowa wersja etykiety
- Zwiększone wymagania dla Klasy A Siedmiostopniowa klasa efektywności energetycznej, od A do G. Najwyższą efektywność stanowi klasa A.

### NOWA ETYKIETA\*

ENERG		Y UA	IE IA
SEER	SCOP	XY,Z	XY,Z
kW XY,Z SEER XY	kW XY,Z SCOP XY	XY,Z XY	XY,Z XY
ZYdB	ZYdB		

Dane dla trzech sezonów grzewczych (sezon umiarkowany: obowiązkowe) (sezon ciepły i chłodny opcjonalnie)

- Sprawność sezonowa
- Poziom mocy akustycznej

\* Wchodzi w życie 1 stycznia 2013 r. Klimatyzatory o mocy do 12 kW

## OBJAŚNIENIE WYMAGAŃ ETYKIETY ENERGETYCZNEJ (EU)626/2011

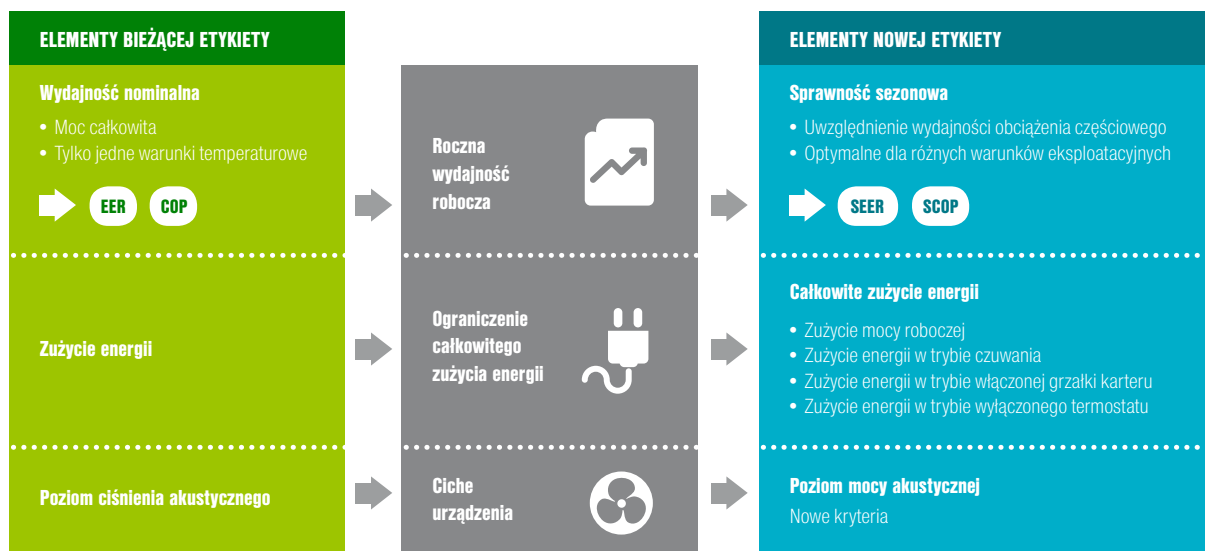

KLASYFIKACJA EFEKTYWNOŚCI ENERGETYCZNEJ

# Nowości produktowe 2012



product  
design award  
2012



GOOD  
DESIGN



reddot design award  
winner 2012



## NOWY WYMIAR PIĘKNA

Elegancki wygląd, wysoka efektywność (COP), nowoczesna aranżacja i nowoczesne energooszczędne sterowanie poprzez czujnik obecności sprawia, że otoczenie staje się bardziej przyjazne a środowisko zdrowsze.



Klimatyzatory FUJITSU Split Inverter ASYG09LTCA/LUCA zostały uhonorowane prestiżowymi wyróżnieniami „iF PRODUCT DESIGN AWARD 2012”, oraz „GOOD DESIGN 2012”. Doceniono trafne połączenie nowoczesnej technologii z subtelnymi, uniwersalnymi kształtami, które z łatwością wpisują się w każde wnętrze.

STRONY: 18-19

## SMUKŁY I ELEGANCKI WYGLĄD NOWEJ JEDNOSTKI KANAŁOWEJ „SLIM”

- Tylko 198mm wysokości, wbudowana pompa skroplin
- Dowolna pozycja instalacji (pionowa i pozioma)
- Szeroki zakres sprężu dyspozycyjnego (0 ÷ 90Pa)

### KRATKA WYWIEWNA Z ŻALUZJAMI AUTO

Dedykowana kratka regulująca przepływ powietrza na wylocie z kanału zapewnia komfort i wydajne grzanie.



(opcja dla modeli kanałowych „Slim”)



STRONA: 28

# Tabela **szybkiego doboru**

**Grzanie\* [kW]**



**Chłodzenie\* [kW]**

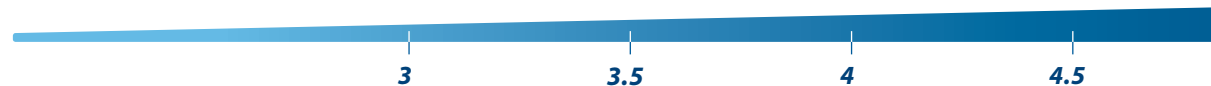

ŚCIENNO-PRZYSUFITOWE	s. 26				AWYZ14LB	
ŚCIENNE	s. 18		ASYG09LT	ASYG12LT		
		ASYG07LU	ASYG09LU	ASYG12LU	ASYG14LU	
		ASYG07LE	ASYG09LE	ASYG12LE	ASYG14LE	
PRZYPODŁOGOWE	s. 23		AGYF09LA	AGYF12LA	AGYF14LA	
UNIWERSALNE	s. 26					
PRZYSUFITOWE	str. 27					
KASETOWE ZWARTE	str. 24			AUYG12LVLB <b>NOWOŚĆ</b>	AUYG14LVLB <b>NOWOŚĆ</b>	
KASETOWE	str. 25					
KANAŁOWE SLIM / KANAŁOWE	str. 28			ARYG12LLTB <b>NOWOŚĆ</b>	ARYG14LLTB <b>NOWOŚĆ</b>	
KANAŁOWE - WYSOKI SPRĘŻ	str. 28					
MULTI DLA 2 POMIESZCZEŃ	str. 36				AOYG14LAC2	
MULTI DLA 3 POMIESZCZEŃ	str. 36					
MULTI DLA 4 POMIESZCZEŃ	str. 36					
MULTI DLA 8 POMIESZCZEŃ	str. 36					
MULTI SYMULTANICZNY	str. 48					

**Powierzchnia pomieszczenia\* [m<sup>2</sup>]**



WATERSTAGE COMFORT	str. 50				WSYA 050DA	
WATERSTAGE HIGH POWER	str. 50					
WATERSTAGE MONOBLOCK	str. 50					

**Powierzchnia pomieszczenia\* [m<sup>2</sup>]**



REKUPERATOR	str. 52					
-------------	---------	--	--	--	--	--

**Powierzchnia pomieszczenia\* [m<sup>2</sup>]**



\* Wartości orientacyjne. Dane szczegółowe znajdują się w tabelach danych technicznych poszczególnych modeli urządzeń.

Wydajność chłodzenia / grzania bazuje na następujących parametrach: Chłodzenie: Temp. wewn.: 27°C DB/19°C WB / Temp. zewn.: 35°C DB/24°C WB. Grzanie: Temp. wewn.: 20°C DB/15°C WB / Temp. zewn.: 7°C DB/6°C WB  
Wentylator ustawiony na szybkie obroty. Producent zastrzega sobie prawo do wprowadzenia zmian.



[kW]						
6	7	9	10	11	14	16
[kW]						
4.5	6	8	9	10	13	14
AWYZ18LB	AWYZ24LB					
ASYG18LF	ASYG24LF	ASYG30LF				
ABYG18LVLB <b>NOWOŚĆ</b>	ABYF24LB					
		ABYA30LB	ABYA36LB /ABYG36LR <b>NOWOŚĆ</b>	ABYA45LC /ABYG45LR <b>NOWOŚĆ</b>	ABYA54LC /ABYG54LR <b>NOWOŚĆ</b>	
AUYG18LVLB <b>NOWOŚĆ</b>	AUYF24LB					
		AUYA30LB	AUYA36LB /AUYG36LR <b>NOWOŚĆ</b>	AUYA45LC /AUYG45LR <b>NOWOŚĆ</b>	AUYA54LC /AUYG54LR <b>NOWOŚĆ</b>	
ARYG18LLTB <b>NOWOŚĆ</b>	ARYF24LB	ARYA30LB	ARYA36LB /ARYG36LM <b>NOWOŚĆ</b>	ARYA45LC /ARYG45LM <b>NOWOŚĆ</b>		
				ARYC45LC /ARYG45LH <b>NOWOŚĆ</b>	ARYC54LC /ARYG54LH <b>NOWOŚĆ</b>	
AOYG18LAC2						
AOYG18LAT3	AOYG24LAT3					
		AOYG30LAT4				
	AOYG45LAT8					
			AOYG36LATT <b>NOWOŚĆ</b>	AOYG45LATT <b>NOWOŚĆ</b>	AOYG54LATT <b>NOWOŚĆ</b>	

[m <sup>2</sup> ]						
40	45	60	75	85	100	120
WSYA 065DA	WSYA 080DA	WSYA 095DA	WSYA095DA WSYA128DA	WSYA 128DA	WSYA 155DA	
			WSYG140DB6 /WOYG112LBT	WSYG140DB6 /WOYG140LBT	WSYK160DA9 /WOYK160LAT	
	WPYA080LA	WPYA100LA				

[m <sup>2</sup> ]						
60	80	110	140	160	180	200
UTZ-BX025A	UTZ-BX025A	UTZ-BX035A	UTZ-BX050A	UTZ-BX080A	UTZ-BD100A	

[m <sup>2</sup> ]						
60	80	110	140	160	180	200



MODEL	JEDNOSTKA WEWNĘTRZNA		ASYG09LT		ASYG12LT		Pilot bezprzewodowy
	JEDNOSTKA ZEWNĘTRZNA		AOYG09LT		AOYG12LT		
Napięcie / Liczba faz / Częstotliwość		V / Ø / Hz					
Wydajność	Chłodzenie / Grzanie	kW	2.5 (0.9~3.5) / 3.2 (0.9~5.4)		3.5 (1.1~4.0) / 4.0 (0.9~6.5)		
Moc elektryczna	Chłodzenie / Grzanie	kW	0.505 / 0.66		0.850 / 0.910		
EER - Wskaźnik energetyczny	Chłodzenie		4.95-A		4.12-A		
COP - Wskaźnik energetyczny	Grzanie	W / W	4.85-A		4.4-A		
Pobór prądu	Chłodzenie / Grzanie	A	2.6/3.3		4.0/4.3		
Osuszanie		l/h	1.3		1.8		
Poziom głośności j. wew.	Chłodzenie/H/M/L/Q *	dB(A)	42/36/32/21		43/37/32/21		
Poziom głośności j. zew.	Chłodzenie	dB(A)	50		48		
Przepływ powietrza	Wewnętrzna / Zewnętrzna	m³/h	800/1700		850/2050		
Wymiary: Wys. x Szer. x Głębokość Masa netto	Jednostka wewnętrzna	mm	282x870x185		282x870x185		
	Jednostka zewnętrzna	kg	9.5		9.5		
		mm	540x790x290		620x790x298		
Instalacja chłodnicza (śr. przyłączy)	Ciecz / Gaz	mm	6.35/9.52		6.35/9.52		
Instalacja skroplin (śr. rury)	Wewnętrzna / Zewnętrzna	mm	13,8/16,7		13,8/16,7		
Max długość instalacji chłodniczej (bez doładowania czynnika)		m	20(15)		20(15)		
Max różnica poziomów		m	15		15		
Dopuszczalny zakres temperatur wewnętrznych	Chłodzenie	°C	-10~43		-10~43		
	Grzanie	°C	-20~24		-20~24		
Czynnik chłodniczy			R410A		R410A		

Jednostki zewnętrzne



dla ASYG12LT



dla ASYG09LT

AKCESORIA OPCJONALNE: Pilot przewodowy: UTY-RNNYM | Prosty pilot przewodowy: UTY-RSNYM | Interfejs dla splitów: UTY-TWBFX | Zestaw przyłączyowy wejścia - wyjścia UTY-XWZX25

H - wysokie obroty | M - średnie obroty | L - niskie obroty | 0 - tryb cichy | Wydajność chłodzenia / grzania bazuje na następujących parametrach: Chłodzenie - Temp. wewn.: 27°C DB/19°C WB Temp. zewn.: 35°C DB/24°C WB, Grzanie - Temp. wewn.: 20°C DB/15°C WB Temp. zewn.: 7°C DB/6°C WB | \* Wentylator ustawiony na wysokie obroty. | Producent zastrzega sobie prawo do wprowadzenia zmian.

KOMFORT CISZY

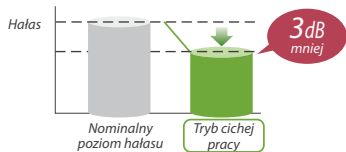

FUNKCJA 10°C HEAT

funkcja omówiona na stronie 12 katalogu

WYDAJNE GRZANIE

funkcja omówiona na stronie 8 katalogu

ENERGOOSZCZĘDNE STEROWANIE



PROGRAMATOR PRACY W PILOCIE BEZPRZEWODOWYM



WĄSKA I SMUKŁA KONSTRUKCJA

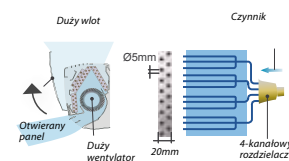

ASYG 07, 09, 12, 14 LU



reddot design award  
winner 2012



product design award



GOOD DESIGN

KLASA ALL DC  
A

INVERTER



MODEL	JEDNOSTKA WEWNĘTRZNA		ASYG07LU	ASYG09LU	ASYG12LU	ASYG14LU	Piloty bezprzewodowe
	JEDNOSTKA ZEWNĘTRZNA		A0YG07LU	A0YG09LU	A0YG12LU	A0YG14LU	
Napięcie / Liczba faz / Częstotliwość	V / Ø / Hz		230/1/50	230/1/50	230/1/50	230/1/50	
Wydajność	Chłodzenie	kW	2.0(0.5~3.0)	2.5(0.5~3.2)	3.5(0.9~4.0)	4.2(0.9~5.0)	
	Grzanie		3.0(0.5~4.0)	3.2(0.5~4.2)	4.0(0.9~5.6)	5.4(0.9~6.0)	
Moc elektryczna	Chłodzenie	kW	0.46	0.555	0.905	1.235	
	Grzanie		0.660	0.680	0.930	1.380	
EER - Wskaźnik energetyczny	Chłodzenie	W / W	4.35-A	4.50-A	3.87-A	3.40-A	
COP - Wskaźnik energetyczny	Grzanie		4.55-A	4.71-A	4.3-A	3.91-A	
Pobór prądu	Chłodzenie / Grzanie		2.6/3.4	3.1/3.4	4.6/4.7	5.8/6.3	
Osuszanie	l/h		1.0	1.3	1.8	2.1	
Poziom głośności j. wew.	Chłodzenie/H/M/L/Q *		38/35/31/21	42/36/32/21	43/37/32/21	45/40/33/25	
Poziom głośności j. zew.	Chłodzenie		46	48	50	50	
Przepływ powietrza	Wewnętrzna / Zewnętrzna		680/1720	800/1720	850/1940	900/940	
Wymiary: Wys. x Szer. x Głębokość Masa netto	Jednostka wewnętrzna	mm	282x870x185	282x870x185	282x870x185	282x870x185	
		kg	9.5	9.5	9.5	9.5	
	Jednostka zewnętrzna	mm	540x660x290	540x660x290	540x790x290	540x790x290	
		kg	23	25	33	34	
Instalacja chłodnicza (śr. przyłączy)	Ciecz / Gaz		6.35/9.52	6.35/9.52	6.35/9.52	6.35/12.7	
Instalacja skroplin (śr. rury)	Wewnętrzna / Zewnętrzna		13,8/16,7	13,8/16,7	13,8/16,7	13,8/16,7	
Max długość instalacji chłodniczej (bez doładowania czynnika)			m	20(15)	20(15)	20(15)	
Max różnica poziomów			m	15	15	15	
Dopuszczalny zakres temperatur zewnętrznych	Chłodzenie		°C	-10~43	-10~43	-10~43	-10~43
	Grzanie			-15~24	-15~24	-15~24	-15~24
Czynnik chłodniczy			R410A	R410A	R410A	R410A	dla ASYG12/14LU

AKCESORIA OPCJONALNE: Pilot przewodowy: UTY-RNNYM | Prosty pilot przewodowy: UTY-RSNYM | Interfejs dla splitów: UTY-TWBXF | Zestaw przyłączeniowy wejścia - wyjścia UTY-XWZX25

H - wysokie obroty | M - średnie obroty | L - niskie obroty | D - tryb cichy | Wydajność chłodzenia / grzania bazuje na następujących parametrach: Chłodzenie - Temp. wewn.: 27°C DB/19°C WB Temp. zewn.: 35°C DB/24°C WB, Grzanie - Temp. wewn.: 20°C DB/15°C WB Temp. zewn.: 7°C DB/6°C WB | \* Wentylator ustawiony na wysokie obroty. | Producent zastrzega sobie prawo do wprowadzenia zmian.

**KOMFORT CISZY**

Hałas

Nominalny poziom hałasu

Tryb cichej pracy

3dB mniej

**FUNKCJA 10°C HEAT**  
funkcja omówiona na stronie 10 katalogu

**TRYB WYDAJNEJ PRACY**

Temperatura

Tryb normalnej pracy

Wydajnie

Nastawa temp.

Czas

**PROGRAMATOR PRACY W PILOCIE BEZPRZEWODOWYM**

**SYGNALIZACJA ZABRUDZENIA FILTRA**



MODEL	JEDNOSTKA WEWNĘTRZNA		ASYG07LE	ASYG09LE	ASYG12LE	ASYG14LE	Pilot bezprzewodowy
	JEDNOSTKA ZEWNĘTRZNA		AOYG07LE	AOYG09LE	AOYG12LE	AOYG14LE	
Napięcie / Liczba faz / Częstotliwość	V / Ø / Hz		230/1/50	230/1/50	230/1/50	230/1/50	
Wydajność	Chłodzenie	kW	2.1 (0.5-3.0)	2.5 (0.5-3.2)	3.4 (0.9-3.9)	4.0 (0.9-5.0)	
	Grzanie		3.0 (0.5-4.0)	3.2 (0.5+4.2)	4.0 (0.9+5.3)	5.0 (0.9+6.4)	
Moc elektryczna	Chłodzenie	kW	0.47	0.64	0.92	1.11	
	Grzanie		0.69	0.75	0.99	1.31	
EER - Wskaźnik energetyczny	Chłodzenie	W / W	4.47-A	3.91-A	3.70-A	3.62-A	
COP - Wskaźnik energetyczny	Grzanie		4.38-A	4.27-A	4.04-A	3.83-A	
Pobór prądu	Chłodzenie / Grzanie	A	2.7/3.5	3.5/3.8	4.4/4.7	5.3/6.0	
Osuszanie		l / h	1.3	1.0	1.8	2.1	
Poziom głośności j. wew.	Chłodzenie/H/M /L /Q	dB(A)	43/38/31/21	43/38/31/21	43/38/31/21	44/40/33/25	
Poziom głośności j. zew.	Chłodzenie	dB(A)	45	45	50	49	
Przepływ powietrza	Wewnętrzna* / Zewnętrzna	m <sup>3</sup> / h	690/1720	690/1720	690/1830	770/1800	
Wymiary: Wys. x Szer. x Głębokość Masa netto	Jednostka wewnętrzna	mm	260X790X198	260X790X198	260X790X198	280X790X203	
		kg	7.5	7.5	7.5	8.0	
	Jednostka zewnętrzna	mm	540X660X290	540X660X290	540X660X290	540X790X290	
		kg	23	23	29	34	
Instalacja chłodnicza (śr. przyłączy)	Ciecz / Gaz	mm	6.35/9.52	6.35/9.52	6.35/9.52	6.35/12.7	
Instalacja skroplin (śr. rury)	Wewnętrzna / Zewnętrzna	mm	13.8/16.7	13.8/16.7	13.8/16.7	13.8/16.7	
Max długość instalacji chłodniczej (bez dotadowania czynnika)		m	20(15)	20(15)	20(15)	20(15)	
Max różnica poziomów		m	15	15	15	15	
Dopuszczalny zakres temperatur zewnętrznych	Chłodzenie	°C	-10~43	-10~43	-10~43	-10~43	
	Grzanie		-15~24	-15~24	-15~24	-15~24	
Czynnik chłodniczy			R410A	R410A	R410A	R410A	

AKCESORIA OPCJONALNE: Pilot przewodowy: UTY-RNNYM | Prosty pilot przewodowy: UTY-RSNYM | Interfejs dla splitów: UTY-XCBXE (typ 07/09/12) UTY-XCBXZ1 (typ 14) | Zestaw przyłączeniowy wejścia - wyjścia UTY-XWZX

H - wysokie obroty | M - średnie obroty | L - niskie obroty | Q - tryb cichy | Wydajność chłodzenia / grzania bazuje na następujących parametrach: Chłodzenie - Temp. wewn.: 27°C DB/19°C WB Temp. zewn.: 35°C DB/24°C WB, Grzanie - Temp. wewn.: 20°C DB/15°C WB Temp. zewn.: 7°C DB/6°C WB | \* Wentylator ustawiony na wysokie obroty. | Producent zastrzega sobie prawo do wprowadzenia zmian.

CICHA PRACA

21 db(A)

FUNKCJA 10°C HEAT

funkcja omówiona na stronie 12 katalogu

TRYB WYDAJNEJ PRACY

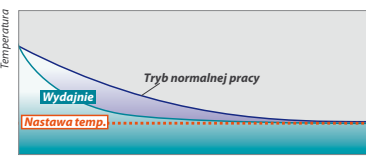

Temp. Nastawa temp. Czas

FILTR POLIFENOLOWY



FILTR „JONOWY” O WYDŁUŻONEJ ŻYWIOTNOŚCI



SYGNALIZACJA ZABRUDZENIA FILTRA





MODEL	JEDNOSTKA WEWNĘTRZNA		ASYG18LF	ASYG24LF	ASYG30LF	Piloty bezprzewodowe (18) (24/30)
	JEDNOSTKA ZEWNĘTRZNA		AOYG18LF	AOYG24LF	AOYG30LF	
Napięcie / Liczba faz / Częstotliwość	V / Ø / Hz		230/1/50	230/1/50	230/1/50	
Wydajność	Chłodzenie	kW	5.2 (0.9~6.0)	7.1 (0.9~8.0)	8.0 (2.9~9.0)	
	Grzanie		6.3 (0.9~9.1)	8.0 (0.9~10.6)	8.8 (2.2~11.0)	
Moc elektryczna	Chłodzenie	kW	1.52	2.20	2.49	
	Grzanie		1.71	2.21	2.44	
EER - Wskaźnik energetyczny	Chłodzenie	W / W	3.42-A	3.23-A	3.21-A	
COP - Wskaźnik energetyczny	Grzanie		3.68-A	3.61-A	3.61-A	
Pobór prądu	Chłodzenie / Grzanie		6.8/7.6	9.7/9.8	10.9/10.7	
Osuszanie	l / h		2.6	2.7	3.2	
Poziom głośności j. wew.	Chłodzenie/H/M/L/Q		43/37/33/26	47/42/37/32	48/42/37/33	
Poziom głośności j. zew.	dB(A)		51	52	53	
Przepływ powietrza	Wewnętrzna* / Zewnętrzna		900/2070	1100/2340	1100/3600	
Wymiary: Wys. x Szer. x Głębokość Masa netto	Jednostka wewnętrzna	mm	320X998X238	320X998X238	320X998X238	
		kg	14	14	14	
	Jednostka zewnętrzna	mm	620x790x290	578x790x315	830x900x330	
		kg	41	43	61	
Instalacja chłodnicza (śr. przyłączy)	Ciecz / Gaz		6.35/12.8	6.35/15.88	9.52/15.88	
Instalacja skroplin (śr. rury)	Wewnętrzna / Zewnętrzna		12/16	12/16	12/16	
Max długość instalacji chłodniczej (bez doładowania czynnika)	m		25(15)	30(15)	50(20)	
Max różnica poziomów	m		20	20	30	
Dopuszczalny zakres temperatur zewnętrznych	Chłodzenie	°C	-10~46	-10~46	-10~46	
	Grzanie		-15~24	-15~24	-15~24	
Czynnik chłodniczy			R410A	R410A	R410A	

AKCESORIA OPCJONALNE: Pilot przewodowy: UTY-RNNYM | Prosty pilot przewodowy: UTY-RSNYM | Zestaw przyłączeniowy wejścia - wyjścia UTY-XWZ

H - wysokie obroty | M - średnie obroty | L - niskie obroty | D - tryb cichy | Wydajność chłodzenia / grzania bazuje na następujących parametrach: Chłodzenie - Temp. wewn.: 27°C DB/19°C WB Temp. zewn.: 35°C DB/24°C WB, Grzanie - Temp. wewn.: 20°C DB/15°C WB Temp. zewn.: 7°C DB/6°C WB | \* Wentylator ustawiony na wysokie obroty. | Producent zastrzega sobie prawo do wprowadzenia zmian.

**WSZECHESTRONNY MONTAŻ**

Montaż	Typ 18
Maks. dł. rur	25 m
Maks. wysokość	20 m
Montaż	Typ 24
Maks. dł. rur	30 m
Maks. wysokość	20 m
Montaż	Typ 30
Maks. dł. rur	50 m
Maks. wysokość	30 m



**FUNKCJA „PIONOWEGO STRUMIENIA POWIETRZA”**

Wymuszenie pionowego wypływu powietrza z jednostki klimatyzacyjnej pracującej w trybie ogrzewania (pompa ciepła) pozwala na skuteczne dogrzanie całej strefy roboczej.

**FUNKCJA „POZIOMEGO STRUMIENIA POWIETRZA”**

Ustawienie poziomego wypływu zimnego strumienia powietrza z jednostki klimatyzacyjnej pozwala na właściwy proces jego wymieszania (wymiany ciepła) przed strefą roboczą i uniknięcie doprowadzenia do niej nadmiernie przeschłodzonego powietrza.



MODEL	JEDNOSTKA WEWNĘTRZNA		AWYZ14LB	AWYZ18LB	AWYZ24LB	Pilot bezprzewodowy	
	JEDNOSTKA ZEWNĘTRZNA		AOYZ14LB	AOYZ18LB	AOYZ24LB		
Napięcie / Liczba faz / Częstotliwość	V / Ø / Hz		230 / 1 / 50	230 / 1 / 50	230 / 1 / 50		
Wydajność	Chłodzenie	kW	4.20 (0.9~5.3)	5.20 (0.9~5.9)	7.10 (0.9~8.0)		
	Grzanie		6.00 (0.9~9.1)	6.70 (0.9~9.7)	8.50 (0.9~11.0)		
Moc elektryczna	Chłodzenie	kW	1.02	1.58	2.21		
	Grzanie		1.35	1.63	2.35		
EER - Wskaźnik energetyczny	Chłodzenie	W / W	4.12 - A	3.29 - A	3.21 - A	Jednostki zewnętrzne	
COP - Wskaźnik energetyczny	Grzanie		4.44 - A	4.11 - A	3.62 - A		
Pobór prądu	Chłodzenie / Grzanie		A	6.9 / 7.2	9.7 / 10.3		
Osuszanie	l / h		2.1	2.8	3.0		
Poziom głośności j. wew.	Chłodzenie/H/M/L/SQ/		dB(A)		46 / 43 / 35 / 29 / 24	dla AWYZ14/18LB	
Poziom głośności j. zew.	Chłodzenie		dB(A)		46		
Przepływ powietrza	Wewnętrzna* / Zewnętrzna		m³ / h		850 / 1910	dla AWYZ24LB	
Wymiary: Wys. x Szer. x Głębokość Masa netto	Jednostka wewnętrzna		mm		250 x 899 x 298		
	Jednostka zewnętrzna		kg		13.5		
			mm		578 x 790 x 300		
		kg		39	39	62	
Instalacja chłodnicza (śr. przyłączy)	Ciecz / Gaz		mm		6.35 / 12.70	dla AWYZ24LB	
Instalacja skroplin (śr. rury)	Wewnętrzna / Zewnętrzna		mm		13.6 / 16.7		
Max długość instalacji chłodniczej (bez doładowania czynnika)			m		20 (15)	20 (15)	30 (15)
Max różnica poziomów			m		15	15	20
Dopuszczalny zakres temperatur zewnętrznych	Chłodzenie		°C		-10~43	-10~43	-10~43
	Grzanie		°C		-15~24	-15~24	-15~24
Czynnik chłodniczy					R410A	R410A	R410A

H - wysokie obroty | M - średnie obroty | L - niskie obroty | 0 - tryb cichy | Wydajność chłodzenia / grzania bazuje na następujących parametrach: Chłodzenie - Temp. wewn.: 27°C DB/19°C WB Temp. zewn.: 35°C DB/24°C WB, Grzanie - Temp. wewn.: 20°C DB/15°C WB Temp. zewn.: 7°C DB/6°C WB | \* Wentylator ustawiony na wysokości obrotów. | Producent zastrzega sobie prawo do wprowadzenia zmian.

AUTOMATYCZNE CZYSZCZENIE FILTRA

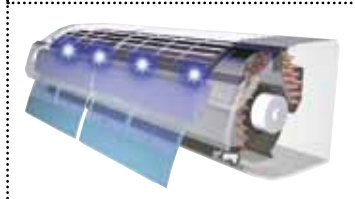

FUNKCJA „PIONOWEGO STRUMIENIA POWIETRZA”



Wymuszenie pionowego wypływu powietrza z jednostki klimatyzacyjnej pracującej w trybie ogrzewania (pompa ciepła) pozwala na skuteczne dogrzanie całej strefy roboczej.

FUNKCJA „POZIOMEGO STRUMIENIA POWIETRZA”



Ustawienie poziomego wypływu zimnego strumienia powietrza z jednostki klimatyzacyjnej pozwala na właściwy proces jego wymieszania (wymiany ciepła) przed strefą roboczą i uniknięcie doprowadzenia do niej nadmiernie przeschłodzonego powietrza.



MODEL	JEDNOSTKA WEWNĘTRZNA		AGYF09LA	AGYF12LA	AGYF14LA
	JEDNOSTKA ZEWNĘTRZNA		AOYV09LA	AOYV12LA	AOYV14LA
Napięcie / Liczba faz / Częstotliwość	V / Ø / Hz		230 / 1 / 50	230 / 1 / 50	230 / 1 / 50
Wydajność	Chłodzenie	kW	2.60 (0.9~3.5)	3.50 (0.9~4.0)	4.20 (0.9~5.0)
	Grzanie		3.50 (0.9~5.5)	4.50 (0.9~6.6)	5.20 (0.9~8.0)
Moc elektryczna	Chłodzenie	kW	0.53	0.94	1.14
	Grzanie		0.79	1.19	1.44
EER - Wskaźnik energetyczny	Chłodzenie	W / W	4.91 - A	3.72 - A	3.68 - A
COP - Wskaźnik energetyczny	Grzanie		4.43 - A	3.78 - A	3.61 - A
Pobór prądu	Chłodzenie / Grzanie		2.6 / 3.8	4.4 / 5.5	5.2 / 6.4
Osuszanie	l / h		1.3	1.8	2.1
Poziom głośności j. wew.	Chłodzenie/H/M/L/Q		40 / 35 / 29 / 22	40 / 35 / 29 / 22	44 / 38 / 31 / 22
Poziom głośności j. zew.	Chłodzenie		47	48	50
Przepływ powietrza	Wewnętrzna * / Zewnętrzna		570 / 1680	570 / 1680	650 / 1910
Wymiary: Wys. x Szer. x Głębokość Masa netto	Jednostka wewnętrzna	mm	600 x 740 x 200	600 x 740 x 200	600 x 740 x 200
		kg	14	14	14
	Jednostka zewnętrzna	mm	540 x 790 x 290	540 x 790 x 290	578 x 790 x 300
		kg	36	36	40
Instalacja chłodnicza (śr. przyłączy)	Ciecz / Gaz		6.35 / 9.52	6.35 / 9.52	6.35 / 12.7
Instalacja skroplin (śr. rury)	Wewnętrzna / Zewnętrzna		13.6 / 16.7	13.6 / 16.7	13.6 / 16.7
Max długość instalacji chłodniczej (bez doładowania czynnika)	m		20 (15)	20 (15)	20 (15)
Max różnica poziomów	m		15	15	15
Dopuszczalny zakres temperatur zewnętrznych	Chłodzenie	°C	-10~43	-10~43	-10~43
	Grzanie		-15~24	-15~24	-15~24
Czynnik chłodniczy			R410A	R410A	R410A

Pilot bezprzewodowy w standardzie i pilot przewodowy w opcji



Jednostki zewnętrzne



dla AGYF09/12LA



dla AGYF14LA



AKCESORIA OPCJONALNE: Pilot przewodowy UTB-YUD | Zestaw przyłączeniowy wejścia - wyjścia UTY-XWZX | Zestaw do zabudowy UTR-STA

H - wysokie obroty | M - średnie obroty | L - niskie obroty | D - tryb cichy | Wydajność chłodzenia / grzania bazuje na następujących parametrach: Chłodzenie - Temp. wewn.: 27°C DB/19°C WB Temp. zewn.: 35°C DB/24°C WB, Grzanie - Temp. wewn.: 20°C DB/15°C WB Temp. zewn.: 7°C DB/6°C WB | \* Wentylator ustawiony na wysokich obrotach. | Producent zastrzega sobie prawo do wprowadzenia zmian.

FILTR POLIFENOLOWY	CICHA PRACA
FILTR „JONOWY” O WYDŁUŻONEJ ŻYWOTNOŚCI	FUNKCJA 10°C HEAT funkcja omówiona na stronie 12 katalogu

NOWOŚĆ



Model	Jednostka wewnętrzna		AUYG12LVLB	AUYG14LVLB	AUYG18LVLB	AUYF24LB	Pilot bezprzewodowy
	Jednostka zewnętrzna		AUYG12LA	AUYG14LA	AUYG18LA	AUYA24LA	
Napięcie / Liczba faz / Częstotliwość	V / Ø / Hz		230 / 1 / 50	230 / 1 / 50	230 / 1 / 50	230 / 1 / 50	
Wydajność	Chłodzenie	kW	3.5 (0.9~4.4)	4.3 (0.9~5.4)	5.2 (0.9~5.9)	7.1 (0.9~8.0)	
	Grzanie		4.1 (0.9~5.7)	5.0 (0.9~6.5)	6.0 (0.9~7.5)	8.0 (0.9~9.1)	
Moc elektryczna	Chłodzenie	kW	1.05	1.33	1.62	2.21	
	Grzanie		1.11	1.34	1.66	2.21	
EER - Wskaźnik energetyczny	Chłodzenie	W / W	3.33 - A	3.21 - A	3.21 - A	3.21 - A	
COP - Wskaźnik energetyczny	Grzanie		3.69 - A	3.71 - A	3.61 - A	3.61 - A	
Pobór prądu	Chłodzenie / Grzanie		4.8/5.1	6.1/6.1	7.2/7.4	9.7/9.7	
Osuszanie	l / h		1.2	1.5	2.2	2.7	
Poziom głośności j. wew.	Chłodzenie/H/M/L/Q		37 / 34 / 30 / 27	38 / 34 / 30 / 27	38 / 34 / 30 / 26	49 / 44 / 36 / 30	
Poziom głośności j. zew.	Chłodzenie		47	49	50	52	
Przepływ powietrza	Wewnętrzna / Zewnętrzna		600 / 1780	680 / 1910	680 / 2000	930 / 2470	
Wymiary; Wys. x Szer. x Głębokość Masa netto	Jednostka wewnętrzna/ Maskownica	mm	245 x 570 x 570 / 50 x 700 x 700	245 x 570 x 570 / 50 x 700 x 700	245 x 570 x 570 / 50 x 700 x 700	245 x 570 x 570 / 50 x 700 x 700	
		kg	15 / 2,6	15 / 2,6	15 / 2,6	17 / 2,6	
	Jednostka zewnętrzna	mm	578 x 790 x 300	578 x 790 x 300	578 x 790 x 300	578 x 790 x 315	
		kg	40	40	40	44	
Instalacja chłodnicza (sr. przyłączy)	Ciecz / Gaz		6.35 / 9.52	6.35 / 12.70	6.35 / 12.70	6.35 / 15.88	
Instalacja skroplin (sr. rury)	Wewnętrzna / Zewnętrzna		19.4 / 25.4	19.4 / 25.4	19.4 / 25.4	19.4 / 25.4	
Max długość instalacji chłodniczej (bez doładowania czynnika)	m		25 (15)	25 (15)	25 (15)	30 (15)	
Max różnica poziomów	m		15	15	15	20	
Dopuszczalny zakres temperatur zewnętrznych	Chłodzenie	°C	-10~46	-10~46	-10~46	-10~46	
	Grzanie		-15~24	-15~24	-15~24	-15~24	
Czynnik chłodniczy			R410A	R410A	R410A	R410A	
Maskownica (dostarczana w zestawie)			UTG-UFYB-W	UTG-UFYB-W	UTG-UFYB-W	UTG-UFYB-W	

AKCESORIA OPCJONALNE: Pilot przewodowy UTY-RNNYM | Prosty pilot przewodowy UTY-RSNYM | Osłona wylotu powietrza UTR-YDZB | Izolacja dla pomieszczeń o wysokiej wilgotności UTZ-KXGC | Zestaw przyłączeniowy wejścia - wyjścia UTY-XWZX | Zestaw do podłączania zewnętrznych wejść/wyjść UTD-ECS5A | Zestaw do podłączania kanałów świeżego powietrza UTY-VXAA

H - wysokie obroty | M - średnie obroty | L - niskie obroty | Q - tryb cichy | Wydajność chłodzenia / grzania bazuje na następujących parametrach: Chłodzenie - Temp. wewn.: 27°C DB/19°C WB Temp. zewn.: 35°C DB/24°C WB, Grzanie - Temp. wewn.: 20°C DB/15°C WB Temp. zewn.: 7°C DB/6°C WB | \* Wentylator ustawiony na wysokie obroty. | Producent zastrzega sobie prawo do wprowadzenia zmian.

INNOWACYJNY DWUSEKCYJNY WENTYLATOR TURBO  
funkcja omówiona na stronie 11 katalogu

WYDAJNY WYMIENNIK CIEPŁA  
funkcja omówiona na stronie 11 katalogu

KOMPAKTOWA OBUDOWA  
funkcja omówiona na stronie 11 katalogu

JAKOŚĆ CISZY  
funkcja omówiona na stronie 11 katalogu



# AUYA 30, 36 LB | AUYA 45, 54 LC AUYG 36, 45, 54 LR

KLASA ALL  
A DC

INVERTER

NOWOŚĆ (3PH)



MODEL	JEDNOSTKA WEWNĘTRZNA		AUYA30LB	AUYA36LB	AUYG36LR	AUYA45LC	AUYG45LR	AUYA54LC	AUYG54LR
	JEDNOSTKA ZEWNĘTRZNA		AUYA30LF	AUYA36LF	AUYG36LA	AUYA45LC	AUYG45LA	AUYA54LC	AUYG54LA
Napięcie / Liczba faz / Częstotliwość		V / Ø / Hz	230/1/50	230/1/50	400/3/50	230/1/50	400/3/50	230/1/50	400/3/50
Wydajność	Chłodzenie	kW	8.50 (2.8~10.0)	10.00 (2.8~11.2)	10.00 (4.7~11.4)	12.50 (4.0~14.0)	12.50 (5.0~14.0)	13.30 (5.4~16.0)	14.00 (5.4~16.0)
	Grzanie		10.00 (2.7~11.2)	11.20 (2.7~12.7)	11.20 (5.0~14.0)	14.00 (4.2~16.2)	14.00 (5.4~16.2)	16.00 (5.8~18.0)	16.00 (5.8~18.0)
Moc elektryczna	Chłodzenie	kW	2.65	3.12	2.44	3.90	3.54	4.42	4.36
	Grzanie		2.77	3.02	2.56	3.77	3.58	4.69	4.43
EER - Wskaźnik energetyczny	Chłodzenie	W / W	3.21-A	3.21-A	4.10-A	3.22-A	3.53-A	3.01-B	3.21-A
COP - Wskaźnik energetyczny	Grzanie	W / W	3.61-A	3.71-A	4.38-A	3.71-A	3.91-A	3.41-B	3.61-A
Pobór prądu	Chłodzenie / Grzanie	A	11.6/12.2	13.7/13.3	3.7/3.9	16.9/16.5	5.3/5.3	19.30/20.5	6.5/6.6
Osuszanie		l/h	2.5	3.5	3.0	4.5	4.5	5.0	5.0
Poziomość j. wew.	Chłodzenie/H/M /L /Q	dB(A)	40/38/36/32	43/38/36/32	44/39/36/33	46/42/40/36	46/42/40/36	47/43/41/37	47/43/41/37
Poziomość j. zew.	Chłodzenie	dB(A)	53	54	51	55	54	55	55
Przepływ powietrza	Wewnętrzna / Zewnętrzna	m <sup>3</sup> / h	1600 / 3600	1800 / 3800	1800 / 6200	1900 / 6750	1900 / 6900	2000 / 6750	2000 / 6900
Wymiary: Wys. x Szer. x Głębokość Masa netto	Jednostka wewnętrzna/ Maskownica	mm	288x840x840 / 50x950x950	288x840x840 / 50x950x950	288x840x840 / 50x950x950	288x840x840 / 50x950x950	288x840x840 / 50x950x950	288x840x840 / 50x950x950	288x840x840 / 50x950x950
		kg	26 / 5.5	26 / 5.5	27 / 5.5	27 / 5.5	27 / 5.5	27 / 5.5	27 / 5.5
	Jednostka zewnętrzna	mm	830 x 900 x 330	830 x 900 x 330	1290 x 900 x 330	1290 x 900 x 330	1290 x 900 x 330	1290 x 900 x 330	1290 x 900 x 330
		kg	61	61	105	88	105	88	105
Instalacja chłodnicza (śr. przyłączy)	Ciecz / Gaz	mm	9.52 / 15.88	9.52 / 15.88	9.52 / 15.88	9.52 / 15.88	9.52 / 15.88	9.52 / 15.88	9.52 / 15.88
Instalacja skroplin (śr. rury)	Wewnętrzna / Zewnętrzna	mm	25.0 / 32.0	25.0 / 32.0	25.0 / 32.0	25.0 / 32.0	25.0 / 32.0	25.0 / 32.0	25.0 / 32.0
Max długość instalacji chłodniczej (bez doładowania czynnika)		m	50 (20)	50 (20)	75 (30)	50 (20)	75 (30)	50	75 (30)
Max różnica poziomów		m	30	30	30	30	30	30	30
Dopuszczalny zakres temperatur zewnętrznych	Chłodzenie	°C	-15~46	-15~46	-15~46	-15~46	-15~46	-15~46	-15~46
	Grzanie		-15~24	-15~24	-15~24	-15~24	-15~24	-15~24	-15~24
Czynnik chłodniczy			R410A	R410A	R410A	R410A	R410A	R410A	R410A
Maskownica (dostarczana w zestawie)			UTG-UGYA-W	UTG-UGYA-W	UTG-UGYA-W	UTG-UGYA-W	UTG-UGYA-W	UTG-UGYA-W	UTG-UGYA-W

Pilot przewodowy w standardzie



Jednostki zewnętrzne



dla AUYA30/36LB



dla AUYA45/54LC (1 Ph)



dla AUYG36/45/54LR (3 Ph)

AKCESORIA OPCJONALNE: Zestaw do odbioru sygnału pilota UTY-LRHYA1 | Szeroki panel UTG-AGYA-W | Podkładka pod panel UTG-BGYA-W | Osłona wylotu powietrza UTR-YDZC  
Izolacja dla pomieszczeń o wysokiej wilgotności UTZ-KXGA | Zestaw przyłączeniowy wejścia - wyjścia UTY-XWZX, UTY-XWZX2, UTY-XWZX3 | Zestaw do podłączania zewnętrznych wejść/wyjść UTD-ECS5A | Zestaw do podłączania kanałów świeżego powietrza UTY-VXGA

H - wysokie obroty | M - średnie obroty | L - niskie obroty | Q - tryb cichy | Wydajność chłodzenia / grzania bazuje na następujących parametrach: Chłodzenie - Temp. wewn.: 27°C DB/19°C WB Temp. zewn.: 35°C DB/24°C WB, Grzanie - Temp. wewn.: 20°C DB/15°C WB Temp. zewn.: 7°C DB/6°C WB | \* Wentylator ustawiony na wysokie obroty. | Producent zastrzega sobie prawo do wprowadzenia zmian.

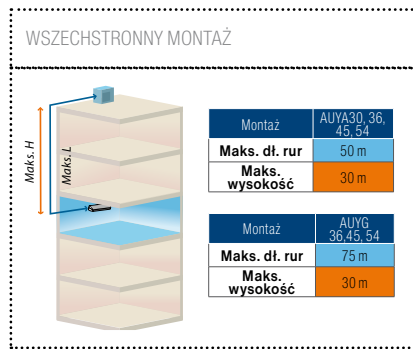
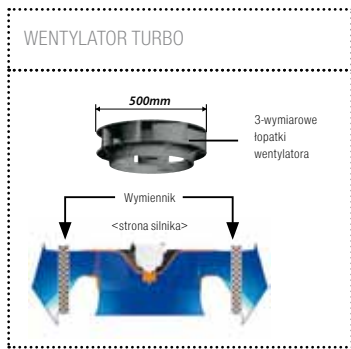
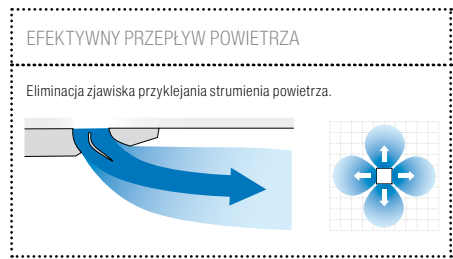

NOWOŚĆ



MODEL	JEDNOSTKA WEWNĘTRZNA		ABYG18LVTB		ABYF24LB	
	JEDNOSTKA ZEWNĘTRZNA		AOYG18LA		AOYA24LA	
Napięcie / Liczba faz / Częstotliwość		V / Ø / Hz	230 / 1 / 50		230 / 1 / 50	
Wydajność	Chłodzenie	kW	5.2 (0.9~5.9)		7.1 (0.9~8.0)	
	Grzanie		6.0 (0.9~7.5)		8.0 (0.9~9.1)	
Moc elektryczna	Chłodzenie	kW	1.62		2.21	
	Grzanie		1.66		2.21	
EER - Wskaźnik energetyczny	Chłodzenie	W / W	3.21 - A		3.21 - A	
COP - Wskaźnik energetyczny	Grzanie		3.61 - A		3.61 - A	
Pobór prądu	Chłodzenie / Grzanie	A	7.2 / 7.4		9.7 / 9.7	
Osuszanie		l/h	2.0		2.7	
Poziom głośności j. wew.	Chłodzenie/H/M/L/Q	dB(A)	43 / 40 / 34 / 31		48 / 44 / 40 / 35	
Poziom głośności j. zew.	Chłodzenie		50		52	
Przepływ powietrza	Wewnętrzna* / Zewnętrzna	m³ / h	780 / 2000		980 / 2470	
Wymiary: Wys. x Szer. x Głębokość Masa netto	Jednostka wewnętrzna	mm	199 x 990 x 655		199 x 990 x 655	
		kg	27		27	
	Jednostka zewnętrzna	mm	578 x 790 x 300		578 x 790 x 315	
		kg	40		44	
Instalacja chłodnicza (śr. przyłączy)	Ciecz / Gaz	mm	6.35 / 12.70		6.35 / 15.88	
Instalacja skroplin (śr. rury)	Wewnętrzna / Zewnętrzna	mm	25.0 / 32.0		21.5 / 26.0	
Max długość instalacji chłodniczej (bez doładowania czynnika)		m	25 (15)		30 (15)	
Max różnica poziomów		m	15		20	
Dopuszczalny zakres temperatur zewnętrznych	Chłodzenie	°C	-10~46		-10~46	
	Grzanie		-15~24		-15~24	
Czynnik chłodniczy			R410A		R410A	

Pilot bezprzewodowy w standardzie i pilot przewodowy w opcji



Jednostki zewnętrzne



AKCESORIA OPCJONALNE: Pilot przewodowy UTB-YUD, UTY-RNNYM | Zestaw przyłączeniowy wejścia - wyjścia UTY-XWZX  
Zestaw do podłączania zewnętrznych wejść/wyjść UTD-ECS5A

H - wysokie obroty | M - średnie obroty | L - niskie obroty | Q - tryb cichy | Wydajność chłodzenia / grzania bazuje na następujących parametrach: Chłodzenie - Temp. wewn.: 27°C DB/19°C WB, Temp. zewn.: 35°C DB/24°C WB, Grzanie - Temp. wewn.: 20°C DB/15°C WB Temp. zewn.: 7°C DB/6°C WB | \* Wentylator ustawiony na wysokie obroty. | Producent zastrzega sobie prawo do wprowadzenia zmian.

UNIwersalny MONTAŻ



WIELOPLASZCZYZNOWY SYSTEM AUTOMATYCZNEJ REGULACJI PRZEPŁYWU POWIETRZA

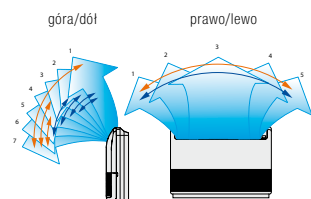

PRACA W NISKICH TEMPERATURACH

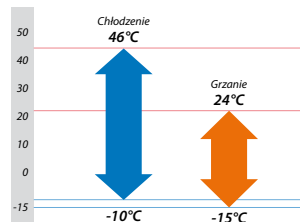





# ABYA 30, 36 LB | ABYA 45 LC ABYG 36, 45, 54 LR

KLASA ALL DC INVERTER

NOWOŚĆ



MODEL	JEDNOSTKA WEWNĘTRZNA		ABYA30LB	ABYA36LB	ABYG36LR	ABYA45LC	ABYG45LR	ABYG54LR	Pilot bezprzewodowy w standardzie i pilot przewodowy w opcji
	JEDNOSTKA ZEWNĘTRZNA		AOYA30LF	AOYA36LF	AOYG36LA	AOYA45LC	AOYG45LA	AOYG54LA	
Napięcie / Liczba faz / Częstotliwość	V / Ø / Hz		230/1/50	230/1/50	400/3/50	230/1/50	400/3/50	400/3/50	
Wydajność	Chłodzenie	kW	8.50 (2.8~10.0)	9.40 (2.8~11.2)	10.00 (4.7~11.4)	12.00 (4.0~14.0)	12.50 (5.0~14.0)	14.00 (5.4~16.0)	 
	Grzanie		10.00 (2.7~11.2)	11.20 (2.7~12.7)	11.20 (5.0~14.0)	13.30 (4.2~16.2)	14.00 (5.4~16.2)	16.00 (5.8~18.0)	
Moc elektryczna	Chłodzenie	kW	2.65	2.93	2.84	3.74	3.89	4.65	
	Grzanie		2.77	3.02	2.87	3.68	3.88	4.67	
EER - Wskaźnik energetyczny	Chłodzenie	W / W	3.21-A	3.21-A	3.52-A	3.21-A	3.21-A	3.01-B	
COP - Wskaźnik energetyczny	Grzanie		3.61-A	3.71-A	3.9-A	3.61-A	3.61-A	3.43-B	
Pobór prądu	Chłodzenie / Grzanie		A	11.6/12.2	12.8/13.2	4.3/4.4	16.4/16.1	5.8/5.8	6.9/6.9
Osuszanie	l / h		2.5	3.0	3.0	4.5	4.5	5.0	
Poziom głośności j. wew.	Chłodzenie/H/M/L/Q	dB(A)	45/43/37/32	47/43/37/32	47/43/37/32	49/45/39/34	49/45/39/34	51/48/42/38	
Poziom głośności j. zew.	Chłodzenie	dB(A)	53	54	51	55	54	55	dla ABYA30/36LB
Przepływ powietrza	Wewnętrzna / Zewnętrzna		m³ / h	1660 / 3600	1900 / 3800	1900 / 6200	2100 / 6750	2100 / 6900	dla ABYA45LC (1 Ph)
	Wymiary: Wys. x Szer. x Głębokość Masa netto	Jednostka wewnętrzna	mm	240 x 1660 x 700	240 x 1660 x 700	240 x 1660 x 700	240 x 1660 x 700	240 x 1660 x 700	
Jednostka zewnętrzna		mm	830 x 900 x 330	830 x 900 x 330	1290 x 900 x 330	1290 x 900 x 330	1290 x 900 x 330	1290 x 900 x 330	dla ABYG36/45/54LR (3 Ph)
	kg	61	61	105	86	105	105		
Instalacja chłodnicza (śr. przyłączy)	Ciecz / Gaz	mm	9.52 / 15.88	9.52 / 15.88	9.52 / 15.88	9.52 / 15.88	9.52 / 15.88	9.52 / 15.88	
Instalacja skroplin (śr. rury)	Wewnętrzna / Zewnętrzna		mm	21.5 / 26	21.5 / 26	21.5 / 26	21.5 / 26	21.5 / 26	
Max długość instalacji chłodniczej (bez doładowania czynnika)	m		50 (20)	50 (20)	75 (30)	50 (20)	75 (30)	75 (30)	
Max różnica poziomów	m		30	30	30	30	30	30	
Dopuszczalny zakres temperatur zewnętrznych	Chłodzenie	°C	-15~-46	-15~-46	-15~-46	-15~-46	-15~-46	-15~-46	
	Grzanie		-15~-24	-15~-24	-15~-24	-15~-24	-15~-24	-15~-24	
Czynnik chłodniczy			R410A	R410A	R410A	R410A	R410A	R410A	

AKCESORIA OPCJONALNE: Pilot przewodowy UTB-YUD, UTY-RNNYM | Pompka skroplin UTR-DPB24T | Zestaw przyłączeniowy wejścia - wyjścia UTY-XWZX, UTY-XWZX22, UTY-XWZX23 | Zestaw do podłączenia zewnętrznych wejść/wyjść UTD-ECS5A | Kształtka okrągła UTD-RF204

H - wysokie obroty | M - średnie obroty | L - niskie obroty | D - tryb cichy | Wydajność chłodzenia / grzania bazuje na następujących parametrach: Chłodzenie - Temp. wewn.: 27°C DB/19°C WB Temp. zewn.: 35°C DB/24°C WB, Grzanie - Temp. wewn.: 20°C DB/15°C WB Temp. zewn.: 7°C DB/6°C WB | \* Wentylator ustawiony na wysokości obrotów. | Producent zastrzega sobie prawo do wprowadzenia zmian.

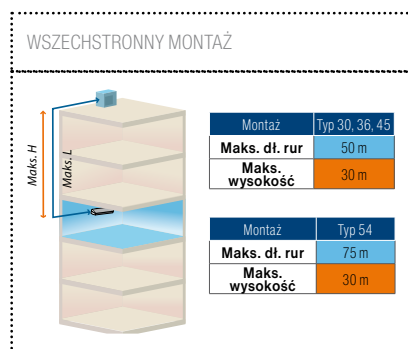
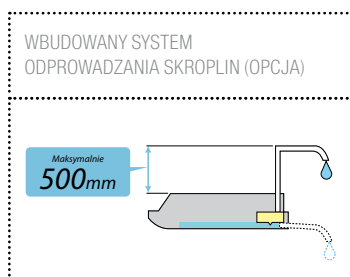
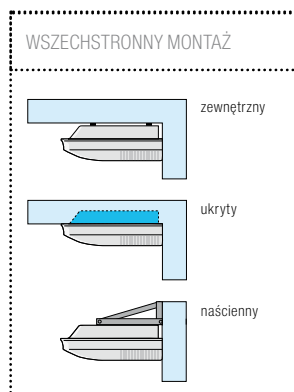

NOWOŚĆ



MODEL	JEDNOSTKA WEWNĘTRZNA		ARYG12LLTB	ARYG14LLTB	ARYG18LLTB	Pilot przewodowy w standardzie
	JEDNOSTKA ZEWNĘTRZNA		A0YG12LA	A0YG14LA	A0YG18LA	
Napięcie / Liczba faz / Częstotliwość	V / Ø / Hz		230/1/50	230/1/50	230/1/50	
Wydajność	Chłodzenie	kW	3.50	4.30	5.20	
	Grzanie		4.10	5.00	6.00	
Moc elektryczna	Chłodzenie	kW	1.05	1.33	1.62	
	Grzanie		1.11	1.34	1.66	
EER - Wskaźnik energetyczny	Chłodzenie		3.33-A	3.21-A	3.21-A	
COP - Wskaźnik energetyczny	Grzanie		3.69-A	3.71-A	3.61-A	
Pobór prądu	Chłodzenie / Grzanie		4.8/5.1	6.1/6.1	7.2/7.4	
Osuszanie	l / h		1.3	1.5	2.0	
Poziom głośności j. wew.	Chłodzenie/H/M/L/Q		29/28/26/25	32/30/28/26	32/30/29/27	
Poziom głośności j. zew.	dB(A)		47	49	50	
Przepływ powietrza	Wewnętrzna* / Zewnętrzna		m³ / h	650/1780	800/1910	940/2000
Wymiary: Wys. x Szer. x Głębokość Masa netto	Jednostka wewnętrzna		mm	198x700x620	198x700x620	198x900x620
	Jednostka zewnętrzna		kg	19(42)	19(42)	23(51)
			mm	578x790x300	578x790x300	578x790x300
Instalacja chłodnicza (śr. przyłączy)	Ciecz / Gaz		mm	6.35/9.52	6.35/12.70	6.35/12.70
	Instalacja skroplin (śr. rury)		mm	25/32	25/32	25/32
Max długość instalacji chłodniczej (bez doładowania czynnika)		m	25(15)	25(15)	25(15)	
Max różnica poziomów		m	15	15	15	
Dopuszczalny zakres temperatur zewnętrznych	Chłodzenie		°C	-10~-46	-10~-46	-10~-46
	Grzanie		°C	-15~-24	-15~-24	-15~-24
Czynnik chłodniczy			R410A	R410A	R410A	

AKCESORIA OPCJONALNE: Pilot przewodowy z odbiornikiem podczerwienu UTY-LRHYM | Prosty pilot przewodowy UTY-RSNYM | Zdalny czujnik temperatury UTY-XSZX  
Zestaw do podłączenia wejść/wyjść UTD-ECS5A | Żaluzja automatyczna (kratka) UTD-GXSA-W (dla 12/14), UTD-GXSB-W (dla 18)

H - wysokie obroty | M - średnie obroty | L - niskie obroty | Q - tryb cichy | Wydajność chłodzenia / grzania bazuje na następujących parametrach: Chłodzenie - Temp. wewn.: 27°C DB/19°C WB Temp. zewn.: 35°C DB/24°C WB, Grzanie - Temp. wewn.: 20°C DB/15°C WB Temp. zewn.: 7°C DB/6°C WB | \* Wentylator ustawiony na wysokie obroty. | Producent zastrzega sobie prawo do wprowadzenia zmian.

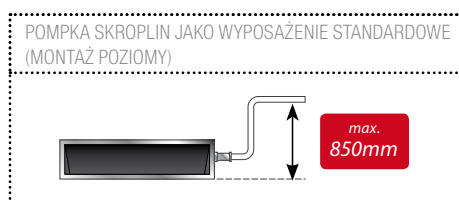
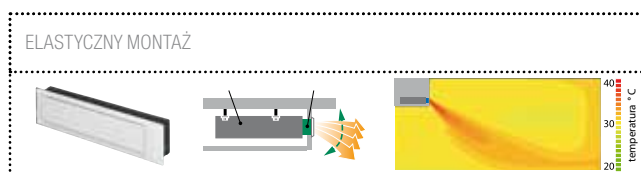
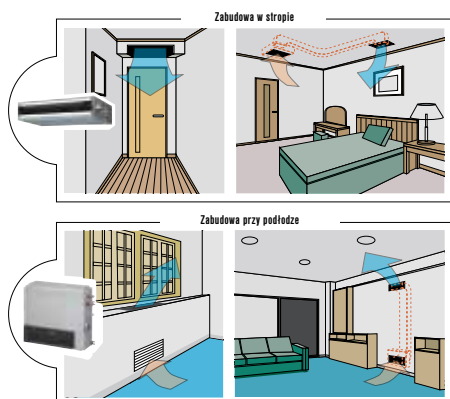

# ARYF 24 LB | ARYA 30, 36 LB | ARYA 45 LC ARYG 36, 45 LM

KLASA ALL A DC INVERTER

NOWOŚĆ

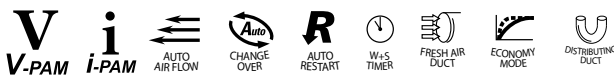
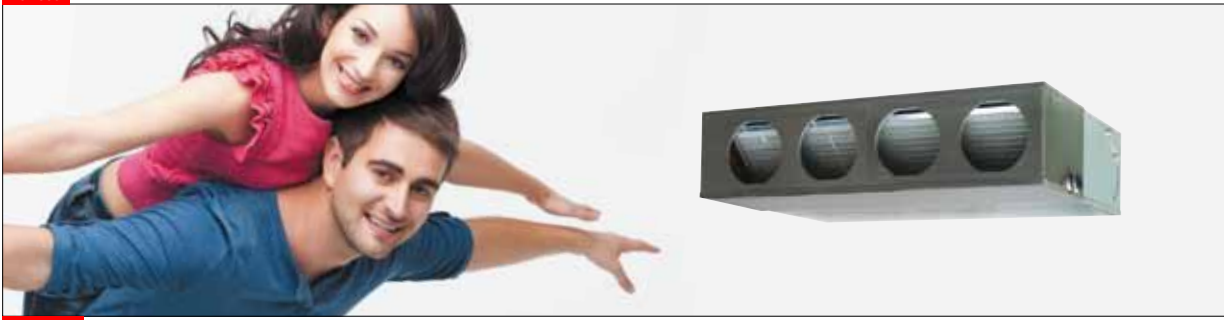

MODEL	JEDNOSTKA WEWNĘTRZNA		ARYF24LB	ARYA30LB	ARYA36LB	ARYG36LM	ARYA45LC	ARYG45LM	Pilot przewodowy w standardzie
	JEDNOSTKA ZEWNĘTRZNA		AOYA24LA	AOYA30LF	AOYA36LF	AOYG36LA	AOYA45LC	AOYG45LA	
Napięcie / Liczba faz / Częstotliwość	V / Ø / Hz		230/1/50	230/1/50	230/1/50	400/3/50	230/1/50	400/3/50	
Wydajność	Chłodzenie	kW	7.10 (0.9~8.0)	8.50 (2.8~10.0)	9.40 (2.8~11.2)	10.00 (4.7~11.4)	12.00 (4.0~13.3)	12.50 (5.0~14.0)	
	Grzanie		8.00 (0.9~9.1)	10.00 (2.7~11.2)	11.20 (2.7~12.7)	11.20 (5.0~14.0)	13.30 (4.2~15.5)	14.00 (5.4~16.2)	
Moc elektryczna	Chłodzenie	kW	2.21	2.65	2.93	2.84	3.74	3.89	
	Grzanie		2.21	2.68	3.1	2.87	3.68	3.88	
EER - Wskaźnik energetyczny	Chłodzenie	W / W	3.21-A	3.21-A	3.21-A	3.52-A	3.21-A	3.21-A	
COP - Wskaźnik energetyczny	Grzanie		3.61-A	3.73-A	3.61-A	3.90-A	3.61-A	3.61-A	
Pobór prądu	Chłodzenie / Grzanie	A	9.7/9.7	11.6/11.7	12.8/13.6	4.3/4.4	16.4/16.1	5.8/5.8	
Osuszanie	l / h	2.5	2.5	3.0	3.0	4.0	4.5		
Poziomość głośności j. wew.	Chłodzenie/H/M/L/Q	dB(A)	31/29/27/25	42/37/32/29	42/37/32/29	40/36/31/26	42/38/32/28	42/38/32/28	
Poziomość głośności j.zew.		dB(A)	52	53	54	51	55	54	
Przepływ powietrza	Wewnętrzna* / Zewnętrzna	m³ / h	1100 / 2470	1950 / 3600	1950 / 3800	1850 / 6200	2100 / 6750	2100 / 6900	
Wymiary: Wys. x Szer. x Długość Masa netto	Jednostka wewnętrzna	mm	270 x 1135 x 700	270 x 1135 x 700	270 x 1135 x 700	270 x 1135 x 700	270 x 1135 x 700	270 x 1135 x 700	
	Jednostka zewnętrzna	mm	578 x 790 x 315	830 x 900 x 330	830 x 900 x 330	1290 x 900 x 330	1290 x 900 x 330	1290 x 900 x 330	
		kg	44	61	61	107	86	107	
Instalacja chłodnicza (śr. przyłączy)	Ciecz / Gaz	mm	6.35 / 15.88	9.52 / 15.88	9.52 / 15.88	9.52 / 15.88	9.52 / 15.88	9.52 / 15.88	
Instalacja skroplin (śr. rury)	Wewnętrzna / Zewnętrzna	mm	36.0 / 38.0	36.0 / 38.0	36.0 / 38.0	36.0 / 38.0	36.0 / 38.0	36.0 / 38.0	
Max długość instalacji chłodniczej (bez doładowania czynnika)		m	30(15)	50(20)	50(20)	75(30)	50(20)	75(30)	
Max różnica poziomów		m	20	30	30	30	30	30	
Dopuszczalny zakres temperatur zewnętrznych	Chłodzenie	°C	-10~46	-15~46	-15~46	-15~46	-15~46	-15~46	
	Grzanie		-15~24	-15~24	-15~24	-15~24	-15~24	-15~24	
Czynnik chłodniczy			R410A	R410A	R410A	R410A	R410A	R410A	dla ARYG36/45LM (3 Ph)

AKCESORIA OPCJONALNE: Filtr o wydłużonej żywotności UTD-LF25NA | Zestaw do podłączania zew. wejść/wyjść UTD-ECS5A  
Pompka skroplin UTZ-PX1NBA | Odbiornik sygnału pilota UTY-LRHY1 | Kształtka okrągła UTD-RF204 | Kształtka prostokątna UTD-SF045T  
Zestaw przyłączeniowy wejścia - wyjścia UTY-XWZX22, UTY-XWZX23 | Zdalny czujnik temperatury UTY-XSZX | Zestaw wejść/wyjść UTD-ECS5A

H - wysokie obroty | M - średnie obroty | L - niskie obroty | O - tryb cichy | Wydajność chłodzenia / grzania bazuje na następujących parametrach: Chłodzenie - Temp. wewn.: 27°C DB/19°C WB Temp. zewn.: 35°C DB/24°C WB, Grzanie - Temp. wewn.: 20°C DB/15°C WB Temp. zewn.: 7°C DB/6°C WB | \* Wentylator ustawiony na wysokie obroty. | Producent zastrzega sobie prawo do wprowadzenia zmian.

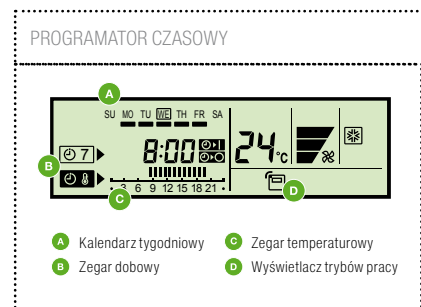
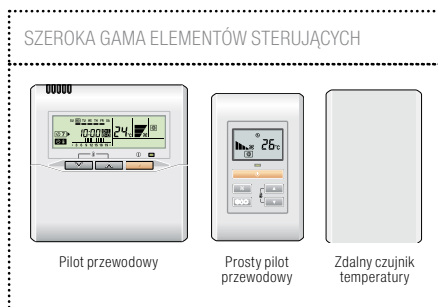
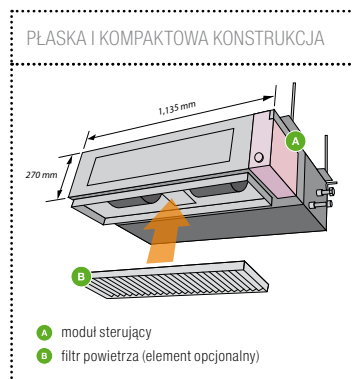

# ARYG 45, 54 LC | ARYG 45, 54 LH

NOWOŚĆ



MODEL	JEDNOSTKA WEWNĘTRZNA		ARYG45LC	ARYG45LH	ARYG54LC	ARYG54LH	Pilot bezprzewodowy w standardzie
	JEDNOSTKA ZEWNĘTRZNA		AOYA45LC	AOYA45LA	AOYA54LC	AOYA54LA	
Napięcie / Liczba faz / Częstotliwość	V / Ø / Hz		230/1/50	400/3/50	230/1/50	400/3/50	
Wydajność	Chłodzenie	kW	12.50 (5.0~14.0)	12.50 (5.0~14.0)	13.40 (5.4~16.0)	14.00 (5.4~16.0)	
	Grzanie		14.00 (5.4~16.2)	14.00 (5.4~16.2)	16.00 (5.8~18.0)	16.00 (5.8~18.0)	
Moc elektryczna	Chłodzenie	kW	4.30	4.06	4.77	4.65	
	Grzanie		3.80	3.67	4.69	4.37	
EER - Wskaźnik energetyczny	Chłodzenie	W / W	2.91-C	3.08-B	2.81-C	3.01-B	
COP - Wskaźnik energetyczny	Grzanie		3.68-A	3.81-A	3.41-B	3.66-A	
Pobór prądu	Chłodzenie / Grzanie	A	18.9 / 16.7	6.1 / 5.5	20.9 / 20.5	6.9 / 6.5	
Osuszanie		l / h	1.5	1.5	2.5	2.5	
Poziomy głośności j. wew.	Chłodzenie/H/M/L	dB(A)	47/43/40	47/43/40	47/43/40	47/43/40	
Poziomy głośności j. zew.	Chłodzenie	dB(A)	55	54	55	55	
Przepływ powietrza	Wewnętrzna* / Zewnętrzna	m <sup>3</sup> / h	3350 / 6750	3350 / 6900	3350 / 6750	3350 / 6900	
Wymiary: Wys. x Szer. x Długość Masa netto	Jednostka wewnętrzna	mm	400 x 1050 x 500	400 x 1050 x 500	400 x 1050 x 500	400 x 1050 x 500	
		kg	46	46	46	46	
	Jednostka zewnętrzna	mm	1290 x 900 x 330	1290 x 900 x 330	1290 x 900 x 330	1290 x 900 x 330	
		kg	86	105	86	105	
Instalacja chłodnicza (śr. przyłączy)	Ciecz / Gaz	mm	9.52 / 15.88	9.52 / 15.88	9.52 / 15.88	9.52 / 15.88	
Instalacja skroplin (śr. rury)	Wewnętrzna / Zewnętrzna	mm	23.4 / 25.4	23.4 / 25.4	23.4 / 25.4	23.4 / 25.4	
Max długość instalacji chłodniczej (bez doładowania czynnika)		m	50	75 (30)	50	75 (30)	
Max różnica poziomów		m	30	30	30	30	
Dopuszczalny zakres temperatur zewnętrznych	Chłodzenie	°C	-15~46	-15~46	-15~46	-15~46	
	Grzanie		-15~24	-15~24	-15~24	-15~24	
Czynnik chłodniczy			R410A	R410A	R410A	R410A	



Jednostki zewnętrzne



dla ARYG45/54LC (1Ph)



dla ARYG45/54LH (3Ph)

AKCESORIA OPCJONALNE: Filtr o wydłużonej żywotności UTD-LF60KA | Zestaw przyłączeniowy wejścia - wyjścia UTY-XWZXZ2 | Zestaw do podłączania zewnętrznych wejść/wyjść UTD-EGSSA | Pilot bezprzewodowy + odbiornik UTY-LRHY1, UTY-XWZXZ3 | Prosty pilot przewodowy UTY-RSNYM

H - wysokie obroty | M - średnie obroty | L - niskie obroty | Wydajność chłodzenia / grzania bazuje na następujących parametrach: Chłodzenie - Temp. wewn.: 27°C DB/19°C WB Temp. zewn.: 35°C DB/24°C WB. Grzanie - Temp. wewn.: 20°C DB/15°C WB Temp. zewn.: 7°C DB/6°C WB | \* Wentylator ustawiony na wysokości obrotów. | Producent zastrzega sobie prawo do wprowadzenia zmian.

## WYSOKIE CIŚNIENIE DYSPOZYCYJNE

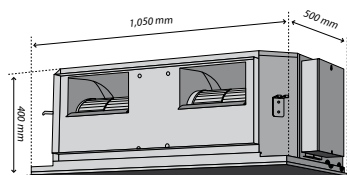

$\Delta p = 250 \text{ Pa}$

## PRECYZYJNY I WYGODNY SYSTEM REGULACJI

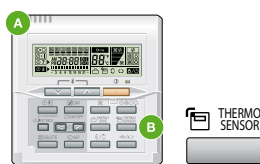

- A czujnik temperatury
- B przełącznik wyboru czynnika pomiarowego (zdalny lub wbudowany)
- C zdalny czujnik temperatury zainstalowany w sypialni (nocna praca systemu klimatyzacji)
- D pilot przewodowy zainstalowany w salonie (efektywny sposób regulacji parametrów powietrza w ciągu dnia)



# Sterowanie klimatyzatorami split

## RODZINA STEROWNIKÓW



AR-REA1E  
AR-REA2E  
AR-REB1E



UTY-LNHY

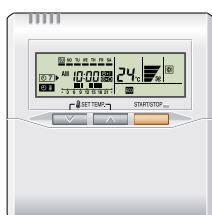

UTY-RNNYM



UTY-RSNYM



UTY-DMMYM

## RODZAJE STEROWANIA

**STEROWANIE BEZPRZEWODOWE**  
(MOŻLIWOŚĆ USTALENIA KODÓW PILOTÓW)



**STEROWANIE PRZEWODOWE INDYWIDUALNE**



**STEROWANIE PRZEWODOWE DUBLOWANE**  
(DWA STEROWNIKI DO JEDNEJ JEDNOSTKI WEWNĘTRZNEJ)

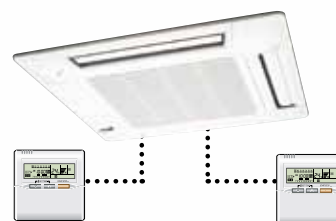

**STEROWANIE PRZEWODOWE SYMULTANICZNE**  
(MAX 16 JEDNOSTEK WEWNĘTRZNYCH)

### UWAGA

OPCJE DO WYBRANYCH JEDNOSTEK

Wymiary: ASYG09LT / ASYG12LT / ASYG07LU / ASYG09LU / ASYG12LU / ASYG14LU

[mm]

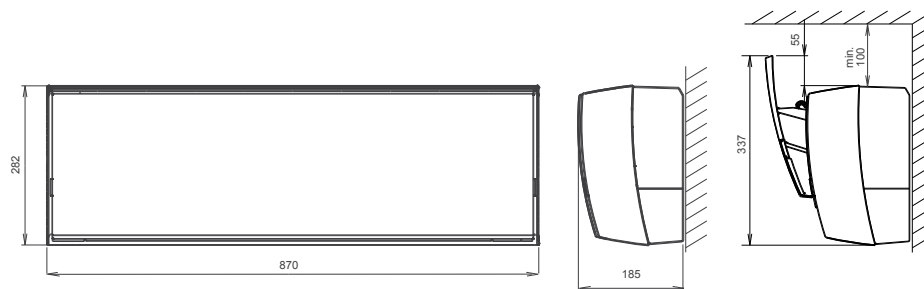

Wymiary: ASYG07LE / ASYG09LE / ASYG12LE / ASYG14LE

[mm]



Wymiary: AWYZ14LB / AWYZ18LB / AWYZ24LB

[mm]

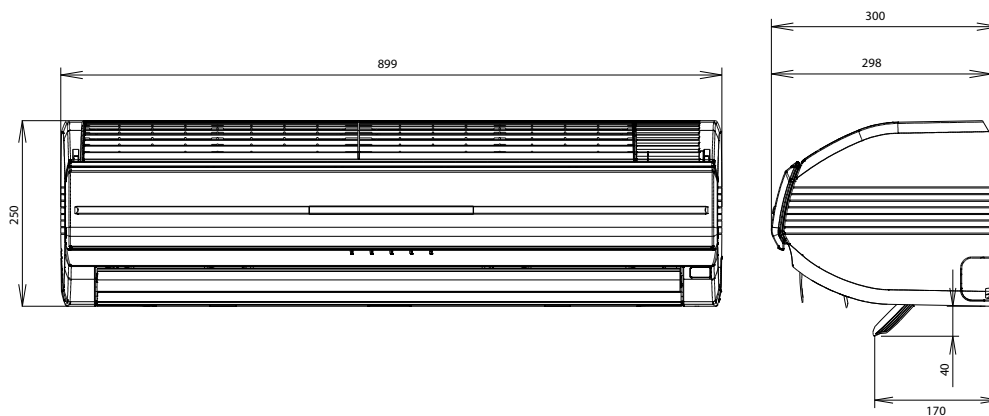



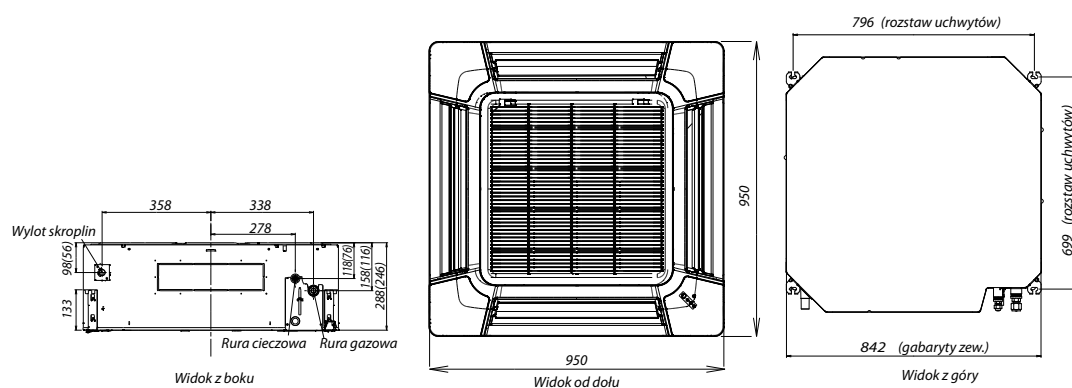
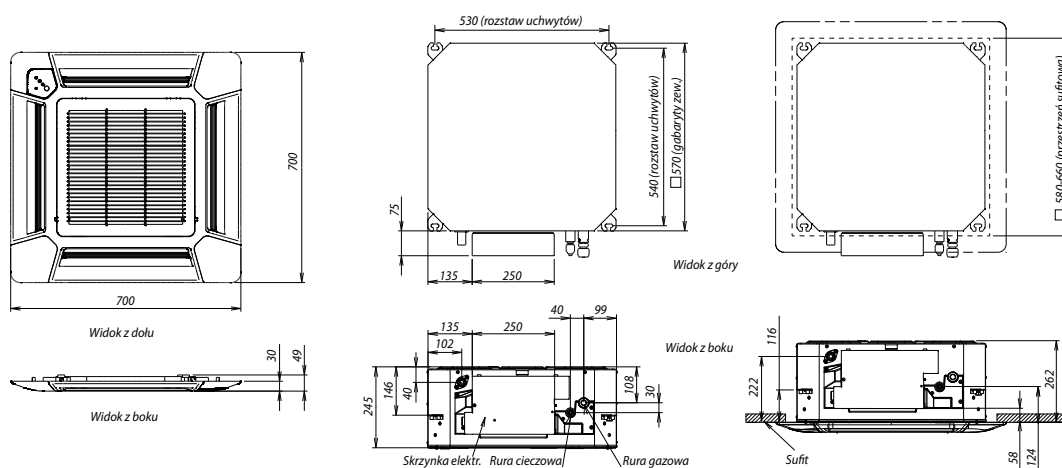
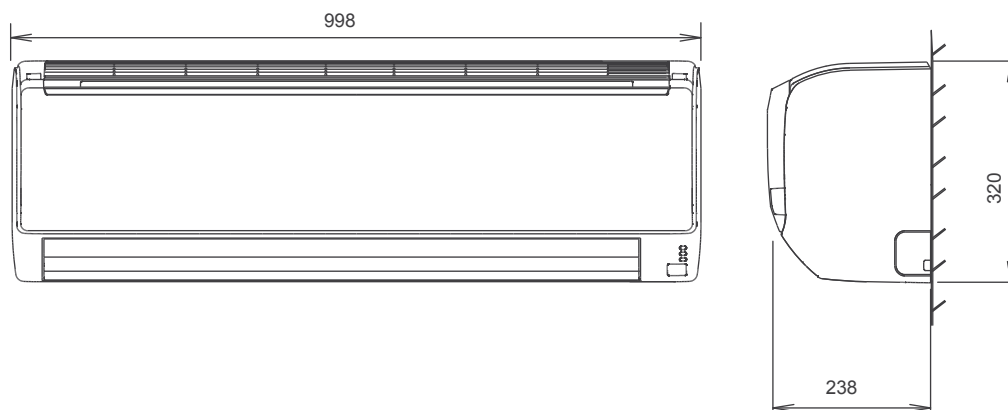

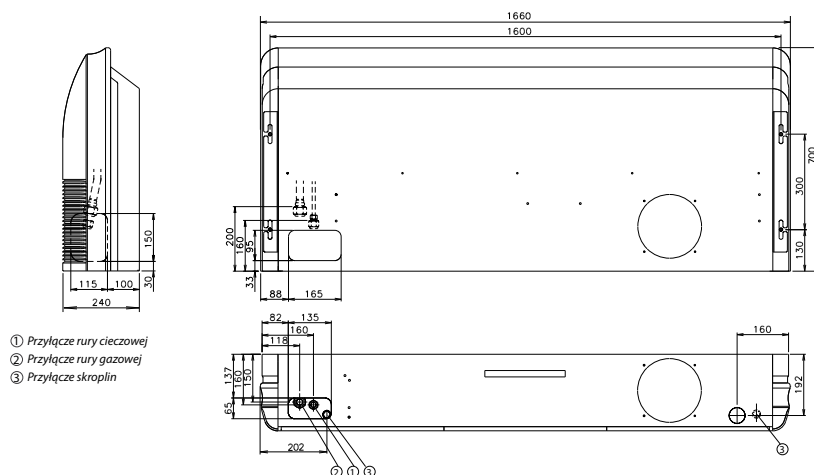
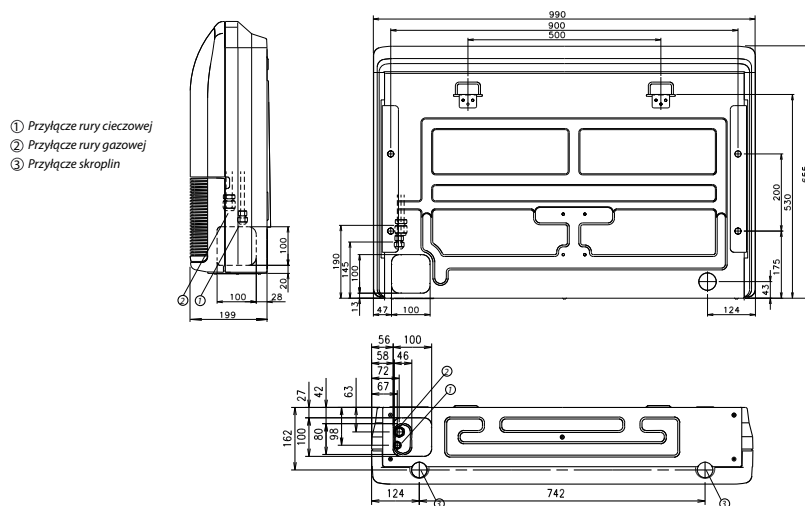
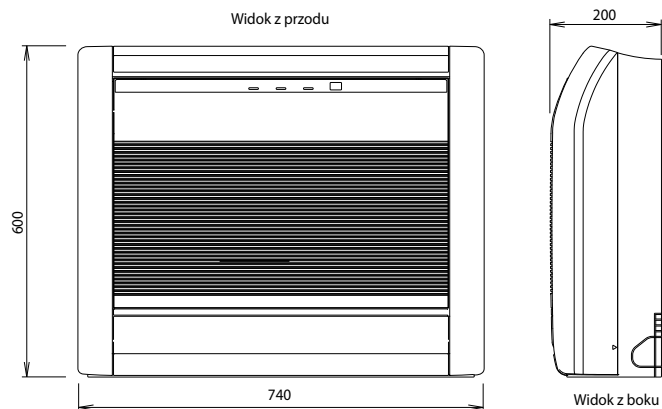

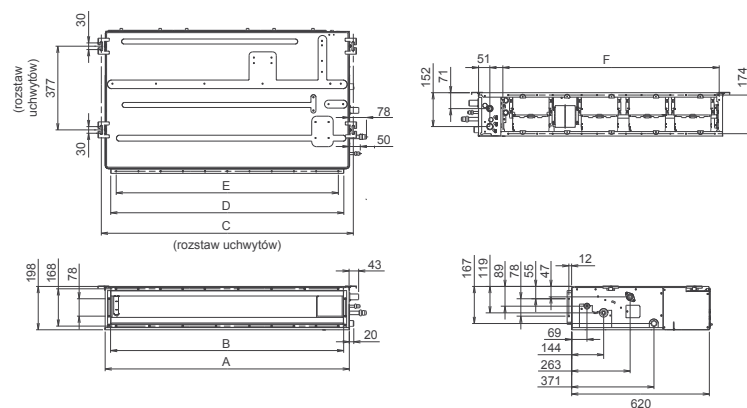



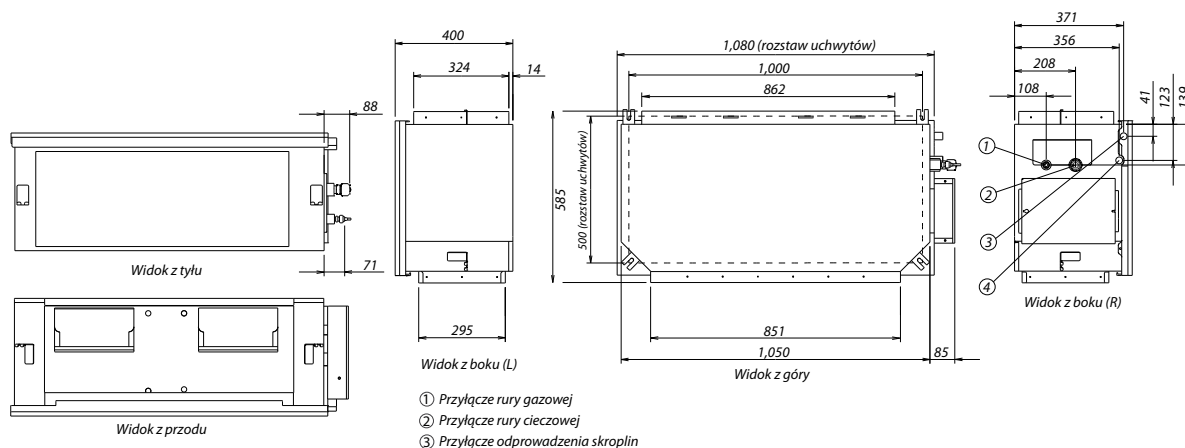
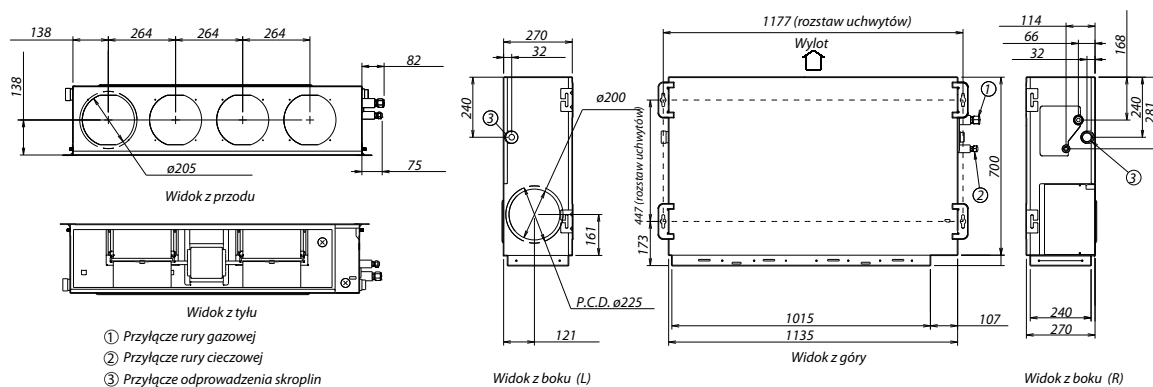



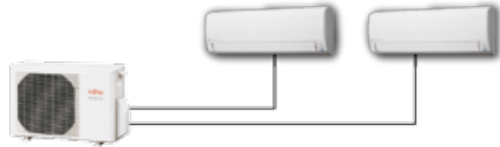

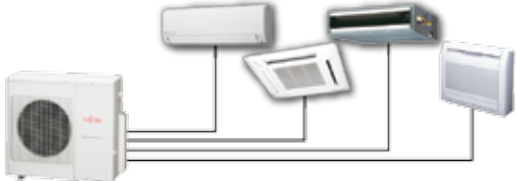
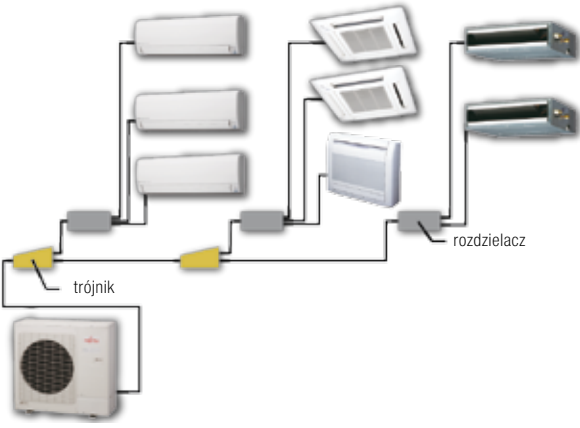



















	ARYG12 / 14LLTB	ARYG18LLTB
A	700	900
B	650	850
C	734	934
D	650	850
E	P100x6=600	P100x8=800
F	574	774





Model Nominalna wydajność chłodzenia kW	Zakres wydajności					
	14	18	24	30	45	
<b>System Multi dla 2 pomieszczeń Maks. 2 jednostki</b>						
 <p>jednostka zewnętrzna</p>	<p>●</p> <p>AOYG14LAC2</p>	<p>●</p> <p>AOYG18LAC2</p>				
<b>System Multi dla 3 pomieszczeń Maks. 3 jednostki</b>						
 <p>jednostka zewnętrzna</p>		<p>●</p> <p>AOYG18LAT3</p>	<p>●</p> <p>AOYG24LAT3</p>			
<b>System Multi dla 4 pomieszczeń Maks. 4 jednostki</b>						
 <p>jednostka zewnętrzna</p>				<p>●</p> <p>AOYG30LAT4</p>		
<b>System Multi dla 8 pomieszczeń Maks. 8 jednostek</b>						
 <p>trójnik</p> <p>rozdzielacz</p> <p>jednostka zewnętrzna</p>					<p>●</p> <p>AOYG45LAT8</p>	

JEDNOSTKA ZEWNĘTRZNA	typ	2 pokoje		3 pokoje		4 pokoje	8 pokoi
	model	AOYG14LAC2	AOYG18LAC2	AOYG18LAT3	AOYG24LAT3	AOYG30LAT4	AOYG45LAT8
							
wydaj- ność kW	Chłodz.	4	5.0	5.4	6.8	8.0	14.0
	Grzanie	4.4	5.6	6.8	8.0	9.6	16.0
JEDNOSTKA WEWNĘTRZNA	BTU	kW					
 ASYG07/09/12/14LU	7000	2.0	•	•	•	•	•
	9000	2.5	•	•	•	•	•
	12000	3.0	•	•	•	•	•
	14000	4.0			•	•	•
 ASYG07/09/12LJ	7000	2.0	•	•	•	•	•
	9000	2.5	•	•	•	•	•
	12000	3.0	•	•	•	•	•
 ASYG18/24LF	18000	5.0				•	•
	24000	7.0				•	•
 AGYG09/12/14LV	9000	2.5	•	•	•	•	•
	12000	3.5	•	•	•	•	•
	14000	4.0			•	•	•
 AUYG07/09/12/14/18LV	7000	2.0	•	•	•	•	•
	9000	2.5	•	•	•	•	•
	12000	3.5	•	•	•	•	•
	14000	4.0			•	•	•
 ABYG14/18LV	14000	4.0			•	•	•
	18000	5.0				•	•
 ARYG07/09/12/14/18LL	7000	2.0	•	•	•	•	•
	9000	2.5	•	•	•	•	•
	12000	3.5	•	•	•	•	•
	14000	4.0			•	•	•
	18000	5.0				•	•

																	
ASYG07/09/12/14/LU	●		●	●	●	●		●	●	●	●	●	●	●	●	●	●
ASYG07/09/12LJ	●		●	●	●	●		●	●	●	□	●	●	●	●	●	
ASYG18/24LF		●	●	●	●	●		●	●	●	●	□	●	●	●	●	
AGYG09/12/14LV	●		●	●	●	●		●	●	●	●	□	●	●	●	●	
AUYG07/09/12/14/18LV	●		●	●	●	●	□	□	●	●	●	□	●				
ABYG14/18LV		●	●	●	●	●	●	□	●	●	●	□	●				
ARYG07/09/14/18LL	□		●	●	●	□	□	□	●	□	●	●	●				

□ OPCJA ● DOSTĘPNE

## WYSOKOWYDAJNE WSZECHSTRONNE ZASTOSOWANIE

### WYSOKA WYDAJNOŚĆ

Zastosowanie dużego wymiennika ciepła, wentylatora nawiewnego o dużej sprawności oraz podwójnej, rotacyjnej sprężarki na prąd stały, wpływa na wysoką wydajność pracy.

$$Q_C = 14 \text{ kW} \quad Q_H = 16 \text{ kW}$$

### ULTRA KOMPAKTOWA KONSTRUKCJA

Kompaktowa i lekka jednostka zewnętrzna ułatwia jej przeniesienie oraz montaż w najbardziej ukrytych miejscach.

Konwencjonalny model multi split o wydajności około 14 kW



Nowy model multi

Różnica wysokości  
▲ 29%



## WYSOKA EFEKTYWNOŚĆ

Rzeczywista wydajność jest inna przy różnych temperaturach zewnętrznych, w zależności od pogody i pory roku. Ponadto, zwłaszcza w przypadku systemów Multi, nie wszystkie pomieszczenia są obsługiwane przez cały czas. Tak więc, przez ponad 90% rzeczywistego czasu pracy, klimatyzatory pracują z wydajnością częściową zamiast z nominalną. Uwzględniając to, skupiliśmy się na efektywności energetycznej, opartej na bieżącym obciążeniu. Efektywność pracy z wydajnością częściową została znacznie zwiększona poprzez wyposażenie urządzeń wyłącznie w silniki prądu stałego oraz zaprojektowanie własnego systemu inwerterowego.

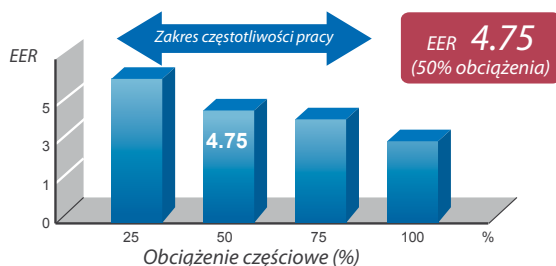

## ELASTYCZNY MONTAŻ

Do jednej jednostki zewnętrznej można podłączyć maksymalnie 8 jednostek wewnętrznych o łącznej wydajności przyłączeniowej do 130%.

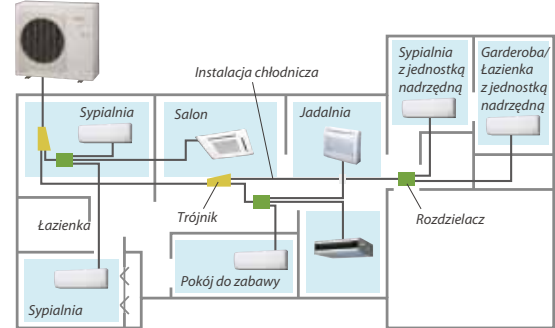

Możliwość zastosowania w wysokich budynkach wielorodzinnych lub komercyjnych.

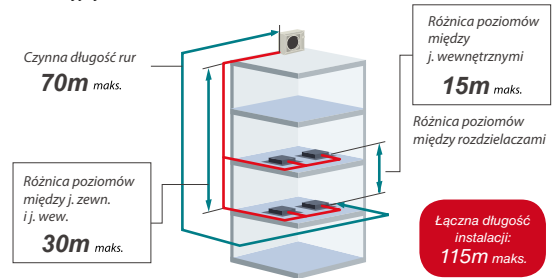

## DUŻA WYDAJNOŚĆ PRZYŁĄCZENIOWA

Do jednej jednostki zewnętrznej można podłączyć aż 8 jednostek wewnętrznych. Maksymalna wydajność przyłączeniowa jednostek wewnętrznych wynosi 130%. Elastyczność dostosowania systemu do dowolnego układu pomieszczeń.

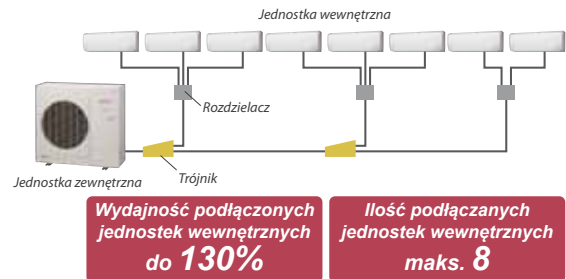

## INNOWACYJNA TECHNOLOGIA

### DUŻY, WYSOKOWYDAJNY WENTYLATOR

Urządzenie wyposażone w nowy, wysokowydajny wentylator.



### SILNIK WENTYLATORA PRĄDU STAŁEGO

Wysoka wydajność i efektywność uzyskana dzięki zastosowaniu kompaktowego silnika prądu stałego.



### WYMIENNIK CIEPŁA

Zredukowane wymiary i zwiększona energooszczędność 3-rzędowego wymiennika ciepła o dużym zagęszczeniu rur.

### INNOWACYJNA, PODWÓJNA ROTACYJNA SPRĘŻARKA PRĄDU STAŁEGO

Wysoka wydajność, cicha praca to główne cechy zastosowanej sprężarki.

## WIĘKSZY KOMFORT I WYGODA

### KRÓTKI CZAS OSIĄGANIA WARUNKÓW KOMFORTU DZIĘKI OPTIMALNEJ REGULACJI PRZEPIŁYWU CZYNNIKA

Temperatura ustawiona dla poszczególnych pomieszczeń jest osiągnięta znacznie szybciej dzięki optymalnej regulacji przepływu czynnika.

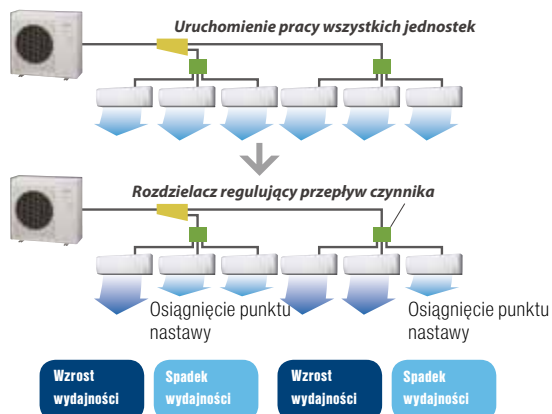

## NIEZAWODNY I SZYBKI ALGORYTM DOBORU

- możliwość podłączenia do 8 jednostek wewnętrznych
- maksymalne przewymiarowanie 130%
- tylko dwie zasady doboru rur
- prosty system okablowania
- dobór poprzez program doboru DESIGN SIMULATOR



## ROZDZIELACZ

Rozdzielacz posiada wbudowane elektroniczne zawory rozprężne, dzięki czemu reguluje przepływy czynnika chłodniczego niezależnie do każdej jednostki wewnętrznej.

### Typ trzystrefowy



UTP-PY03A

### Typ dwustrefowy



UTP-PY02A

## UNIERSALNY STEROWNIK UMOŻLIWIĄCY STEROWANIE INDYWIDUALNE I CENTRALNE

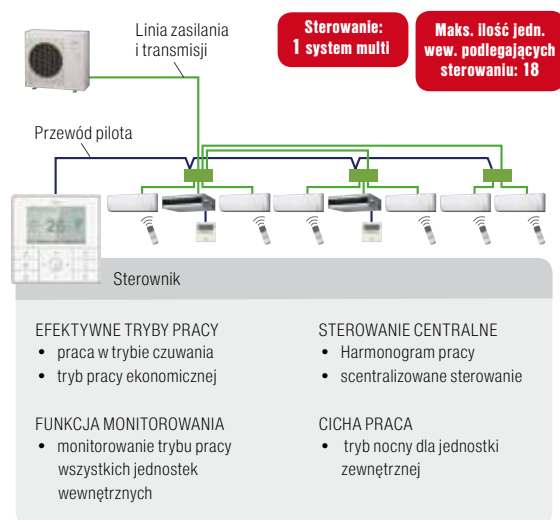

Uwaga: sterownik ten jest niedostępny w systemach split i VRF.

## TYP KANAŁOWY: ARYG 07, 09, 12, 18 LL



### KOMPAKTOWA KONSTRUKCJA



### KRATKA WYWIEWNA Z ŻALUZJAMI AUTOMATYCZNYMI (OPCJA)

Proste, płaskie żaluzje automatyczne zapewniają komfort i dodatkowo idealnie wkomponowują się w wystrój luksusowych wnętrz.

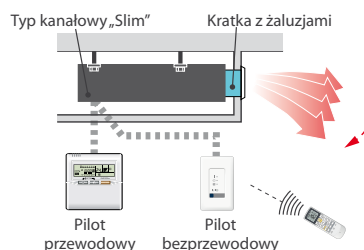

### POMPKA SKROPLIN – WYPOSAŻENIE STANDARDOWE (MONTAŻ POZIOMY)

Zwiększa elastyczność montażu.

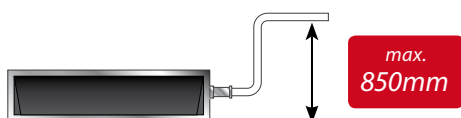

Wymiary: ARYG07LL/ ARYG09LL/ ARYG12LL/ ARYG14LL/ ARYG18LL

[mm]

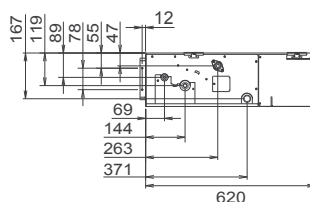
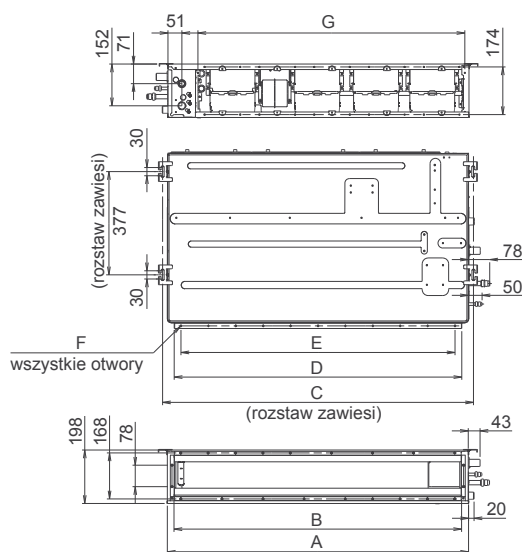

	ARYG07/09/12/14LL	ARYG18LL
A	700	900
B	650	850
C	734	934
D	650	850
E	P100x6=600	P100x8=800
F	18xØ5	22xØ5
G	574	774



## TYP ŚCIENNY: ASYG 07, 09, 12, 14 LJ



### KOMPAKTOWA KONSTRUKCJA



### FILTRY POWIETRZA

Filtr usuwa nieprzyjemne zapachy w wyniku utleniania i redukcji jonów generowanych na powierzchni drobnych elementów ceramicznych.



Filtr "jonowy" o wydłużonej żywotności

(\*Filtr można używać przez około 3 lata pod warunkiem czyszczenia go wodą po zabrudzeniu w celu regeneracji.)

### NOWY, BARDZIEJ WYDAJNY WYMIENNIK CIEPŁA (DUŻE ZAGĘSZCZENIE RUR WYMIENNIKA CIEPŁA)

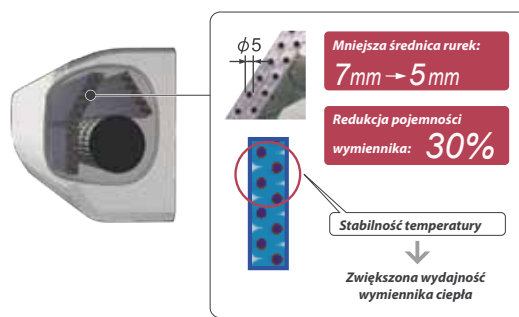

Drobne cząstki kurzu, zarodniki grzybów oraz szkodliwe mikroorganizmy są absorbowane poprzez wykorzystanie zjawiska elektrostatyki. Dalszemu rozwojowi bakterii zapobiegają związki polifenolu ekstrahowanego z jabłek.



Filtr polifenolowy

Wymiary: ASYG07LJ/ ASYG09LJ/ ASYG12LJ

[mm]

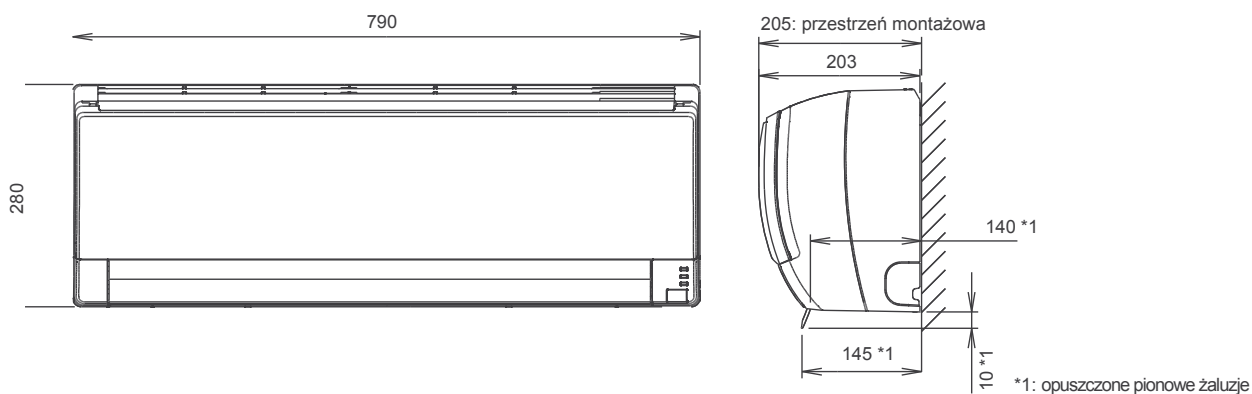



### Typ ścienny

ASYG07LJ/ ASYG09LJ/ ASYG12LJ  
ASYG18LF/ ASYG24LF



- Wydajny nawiew
- Podwójne, automatyczne wachlowanie



Pilot bezprzewodowy

Akcesoria opcjonalne  
Prosty pilot przewodowy:  
Pilot przewodowy:  
Zestaw przyłączeniowy pilota przewodowego:

UTY-RSNYM  
UTY-RNNYM

Filtr polifenolowy:  
Filtr jonowy:  
Filtr polifenolowy:  
Filtr jonowy:  
Zestaw przyłączeniowy

UTY-XWZX dla ASYG  
LJ dodatkowo UTY-XCBX21  
UTR-FA13-1 (modele LF)  
UTR-FA13-2 (modele LJ)  
UTR-FA16 (modele LJ)  
UTR-FA16-2 (modele LJ)  
UTY-XCBXZ1 (modele LJ)

### Typ przypodłogowy

AGYG09LV/ AGYG12LV/ AGYG14LV



- 2 wentylatory i szeroki nawiew



Pilot bezprzewodowy

Akcesoria opcjonalne  
Prosty pilot przewodowy:  
Pilot przewodowy:  
Zestaw przyłączeniowy pilota przewodowego:

UTY-RSNYM  
UTY-RNNYM

Filtr polifenolowy:  
Filtr jonowy:  
Zestaw do zabudowy:

UTY-XWZX  
UTR-FC03-2  
UTR-FC03-3  
UTR-STA

### Typ przypodłogowo / przysufitowy

ABYG14LV/ ABYG18LV



- Dwie opcje montażu
- Podwójne, automatyczne wachlowanie



Pilot bezprzewodowy

Akcesoria opcjonalne  
Prosty pilot przewodowy:  
Pilot przewodowy:  
Zestaw przyłączeniowy pilota przewodowego:

UTY-RSNYM  
UTY-RNNYM  
UTY-XWZX

### Zwarty typ kasetonowy

AUYG07LV/ AUYG09LV/ AUYG12LV  
AUYG14LV/ AUYG18LV/



- Wydajny, szeroki nawiew oraz cicha praca



Pilot bezprzewodowy

Akcesoria opcjonalne  
Prosty pilot przewodowy:  
Pilot przewodowy:  
Maskownica:  
Osłona wylotu powietrza:

UTY-RSNYM  
UTY-RNNYM  
UTG-UFYD-W  
UTR-YDZB

Izolacja dla pomieszczeń o wysokiej wilgotności:  
Moduł podłączenia powietrza zewnętrznego:  
Zestaw przyłączeniowy pilota przewodowego:

UTZ-KXGC  
UTZ-VXAA  
UTY-XWZX

## Typ ścienny

MODEL	JEDNOSTKA WEWNĘTRZNA	ASYG07LU	ASYG09LU	ASYG12LU	ASYG14LU
Klasa wydajności	kW	2.0	2.5	3.5	4.0
Zasilanie	V/Ø/Hz	230/1/50	230/1/50	230/1/50	230/1/50
Poziom hałas	Chłodz. / Grzanie	H/M/L/Q	dB(A)	35/30/28/21	36/32/28/21
				35/30/28/21	36/32/28/21
Przepływ powietrza	Chłodz. / Grzanie	H/M/L/Q	m³/h	570/520/470/330	600/550/470/330
				570/520/470/330	600/550/470/330
Wymiary netto	mm	282x870x185	282x870x185	282x870x185	282x870x185
Masa	kg	9.5	9.5	9.5	9.5
Średnice rur	Ciecz/Gaz	mm	Ø6.35/Ø9.52	Ø6.35/Ø9.52	Ø6.35/Ø12.7

## Typ ścienny

MODEL	JEDNOSTKA WEWNĘTRZNA	ASYG07LJ	ASYG09LJ	ASYG12LJ	ASYG18LF	ASYG24LF
Klasa wydajności	kW	2.0	2.5	3.5	5.0	7.0
Zasilanie	V/Ø/Hz	230/1/50	230/1/50	230/1/50	230/1/50	230/1/50
Poziom hałas	Chłodz. / Grzanie	H/M/L/Q	dB(A)	36/32/29/21	37/33/29/21	40/36/30/21
				36/32/29/22	37/33/29/22	40/36/31/22
Przepływ powietrza	Chłodz. / Grzanie	H/M/L/Q	m³/h	560/500/430/310	600/520/430/310	660/560/450/310
				560/500/430/330	600/520/430/330	660/560/470/330
Wymiary netto	mm	280x790x203	280x790x203	280x790x203	320x998x238	320x998x238
Masa	kg	8	8	8	14	14
Średnice rur	Ciecz/Gaz	mm	Ø6.35/Ø9.52	Ø6.35/Ø9.52	Ø6.35/Ø12.7	Ø6.35/Ø15.88

## Typ przypodłogowy

MODEL	JEDNOSTKA WEWNĘTRZNA	AGYG09LV	AGYG12LV	AGYG14LV
Klasa wydajności	kW	2.5	3.5	4.0
Zasilanie	V/Ø/Hz	230/1/50	230/1/50	230/1/50
Poziom hałas	Chłodz. / Grzanie	H/M/L/Q	dB(A)	39/34/28/22
				39/35/30/22
Przepływ powietrza	Chłodz. / Grzanie	H/M/L/Q	m³/h	530/440/360/270
				530/460/380/270
Wymiary netto	mm	600x740x200	600x740x200	600x740x200
Masa	kg	14	14	14
Średnice rur	Ciecz/Gaz	mm	Ø6.35/Ø9.52	Ø6.35/Ø12.7

## Typ przypodłogowy / przysufitowy

MODEL	JEDNOSTKA WEWNĘTRZNA	ABYG14LV	ABYG18LV	
Klasa wydajności	kW	4.0	5.0	
Zasilanie	V/Ø/Hz	230/1/50	230/1/50	
Poziom hałas	Chłodz. / Grzanie	H/M/L/Q	dB(A)	36/34/33/29(podstropowy)
				39/37/36/32(przypodłogowy)
Przepływ powietrza	Chłodz. / Grzanie	H/M/L/Q	m³/h	640/590/540/480
				640/590/540/480
Wymiary netto	mm	199x990x655	199x990x655	
Masa	kg	27	27	
Średnice rur	Ciecz/Gaz	mm	Ø6.35/Ø12.7	

## Zwarty typ kasetonowy

MODEL	JEDNOSTKA WEWNĘTRZNA	AUYG07LV	AUYG09LV	AUYG12LV	AUYG14LV	AUYG18LV
Klasa wydajności	kW	2.0	2.5	3.5	4.0	5.0
Zasilanie	V/Ø/Hz	230/1/50	230/1/50	230/1/50	230/1/50	230/1/50
Poziom hałas	Chłodz. / Grzanie	H/M/L/Q	dB(A)	33/31/29/27	33/31/29/27	37/33/31/28
				34/32/29/27	34/32/29/27	37/33/31/28
Przepływ powietrza	Chłodz. / Grzanie	H/M/L/Q	m³/h	540/490/440/390	540/490/440/390	610/530/470/410
				540/490/440/390	540/490/440/390	610/530/470/410
Wymiary netto	mm	245x570x570	245x570x570	245x570x570	245x570x570	245x570x570
Masa	kg	15	15	15	15	15(33.1)
Maskownica				UTG-UFYD-W		
Średnice rur	Ciecz/Gaz	mm	Ø6.35/Ø9.52	Ø6.35/Ø9.52	Ø6.35/Ø12.7	Ø6.35/Ø12.7

## Typ kanałowy „SLIM”

MODEL	JEDNOSTKA WEWNĘTRZNA	ARYG07LL	ARYG09LL	ARYG12LL	ARYG14LL	ARYG18LL
Klasa wydajności	kW	2.0	2.5	3.5	4.0	5.0
Zasilanie	V/Ø/Hz	230/1/50	230/1/50	230/1/50	230/1/50	230/1/50
Poziom hałas	Chłodz. / Grzanie	H/M/L/Q	dB(A)	28/26/25/24	28/27/26/25	29/28/27/26
				28/26/25/24	28/26/25/24	29/28/27/24
Przepływ powietrza	Chłodz. / Grzanie	H/M/L/Q	m³/h	550/490/470/440	600/550/500/450	650/600/550/480
				550/490/470/440	600/550/500/450	650/600/550/480
Wymiary netto	mm	198x700x620	198x700x620	198x700x620	198x700x620	198x900x620
Masa	kg	17	19	19	19	23
Średnice rur	Ciecz/Gaz	mm	Ø6.35/Ø9.52	Ø6.35/Ø9.52	Ø6.35/Ø12.7	Ø6.35/Ø12.7
Spręż				0 do 90		
Pompa skroplin				wbudowana		

H - szybkie obroty / M - średnie obroty / L - niskie obroty / Q - tryb cichy | Wydajność chłodzenia / grzania bazuje na następujących parametrach: Chłodzenie: Temp. wewn.: 27°C DB/19°C WB / Temp. zewn.: 35°C DB/24°C WB  
Grzanie: Temp. wewn.: 20°C DB/15°C WB / Temp. zewn.: 7°C DB/6°C WB | Wydajności maksymalne. | \* Wentylator ustawiony na szybkie obroty. | Producent zastrzega sobie prawo do wprowadzenia zmian.

# MULTI SPLIT

## Jednostki zewnętrzne

MODEL			AOYG45LAT8
Maksymalna ilość podłączanych jednostek wewnętrznych			8
Wydajność przyłączeniowa	Chłodzenie	kW	11.2 do 18.2
Zasilanie		V / ø / Hz	230/1/50
Wydajność nominalna	Chłodzenie	kW	14.0
	Grzanie		16.0
Moc elektryczna	Chłodzenie	kW	5.20
	Grzanie		5.07
Wydatek powietrza	Chłodzenie	m <sup>3</sup> /h	4.650
	Grzanie		4.800
Poziom ciśnienia akustycznego	Chłodzenie	dB(A)	56
	Grzanie		58
Wymiennik			Lamelowy
Wymiary netto (Wys. x Szer. x Głęb.)		mm	914 x 970 x 370
		kg	98
Średnice rur przyłączeniowych (ciecz / gaz)		mm	9.52 / 15.88
Maks. długość instalacji		m	115 (łącznie)
Maks. różnica poziomów (j. zewn. - j. wew.)			30
Zakres temperatur pracy	Chłodzenie	°C	-5 do 46
	Grzanie		-15 do 24
Czynnik chłodniczy			R410A

## Rozdzielacz

MODEL			UTYP-PY03A	UTYP-PY02A
ilość podłączanych jednostek wewnętrznych			1 do 3 jednostek	1 do 2 jednostek
Zasilanie		V / ø / Hz	1 230V~50Hz	1 230V~50Hz
Dopuszczalny zakres napięcia			198-264V	198-264V
Pobór mocy		W	10	10
Pobór prądu		A	0.05	0.05
Wymiary netto (Wys. x Szer. x Głęb.)		mm	195 x 433 x 370	195 x 433 x 370
		kg	9	9
Rury przyłączeniowe	Śred.	Ciecz	Główna: 9.52x1, Odgałęzienie: 6.35x3	Główna: 9.52x1, Odgałęzienie: 6.35x2
		Gaz	Główna: 15.88x1, Odgałęzienie: 12.7x3	Główna: 15.88x1, Odgałęzienie: 12.7x2
	Metoda łączenia		Kielich	Kielich

Uwaga: dane techniczne dla napięcia zasilania 230V.

## Dane techniczne

MODEL			AOYG14LAC2	AOYG18LAC2	AOYG18LAT3	AOYG24LAT3	AOYG30LAT4
Zasilanie		V / ø / Hz	230/1/50	230/1/50	230/1/50	230/1/50	230/1/50
Wydajność nominalna (min-maks.)	Chłodzenie	kW	4.0(1.4~4.4)	5.0(1.7~5.6)	5.4(1.8~6.8)	6.8(1.8~8.5)	8.0(3.5~10.1)
	Grzanie		4.4(1.1~5.4)	5.6(1.8~6.1)	6.8(2.0~8.0)	8.0(2.0~9.2)	9.6(3.7~12.0)
Poziom głośności	Chłodzenie	dB(A)	47	50	46	48	50
	Grzanie		49	51	47	49	51
Wymiary netto (Wys. x Szer. x Głęb.)		mm	540x790x290	540x790x290	700x900x330	700x900x330	830x900x330
		kg	37	38	55	55	68
Instalacja chłodnicza	Średnica przyłączy	Ciecz	6.35x2	6.35x2	6.35x3	6.35x3	6.35x4 (* 6.35x3, 9.52)
		Gaz	9.52x2	9.52x2 (* (9.52, 12.7))	9.52x2, 12.7 (* (9.52x3))	9.52x2, 12.7 (* (9.52x3))	9.52x2, 12.7x2 (* (9.52x3, 12.7)) (* (9.52x2, 12.7, 15.88))
	Maks. długość	Łącznie/ każda	30 / 20	30 / 20	50 / 25	50 / 25	70 / 25
	Maks. różnica poziomów	Między jedn. zewn. i wszystkimi jedn. wewn. Między jedn. wewn.	m	15	15	15	15
Zakres temperatur zewnętrznych	Chłodzenie	°C	10~46	10~46	-10~46	-10~46	0~46
	Grzanie		-15~24	-15~24	-15~24	-15~24	-10~24
Czynnik chłodniczy			R410A				

\* Podłączenie z zastosowaniem redukcji.

H - szybkie obroty / M - średnie obroty / L - niskie obroty / Q - tryb cichy | Wydajność chłodzenia / grzania bazuje na następujących parametrach: Chłodzenie: Temp. wewn.: 27°C DB/19°C WB / Temp. zewn.: 35°C DB/24°C WB  
Grzanie: Temp. wewn.: 20°C DB/15°C WB / Temp. zewn.: 7°C DB/6°C WB | Wydajności maksymalne. | \* Wentylatory ustawiony na szybkie obroty. | Producent zastrzega sobie prawo do wprowadzenia zmian.

Wymiary: AOYG14LAC2 / AOYG18LAC2

[mm]

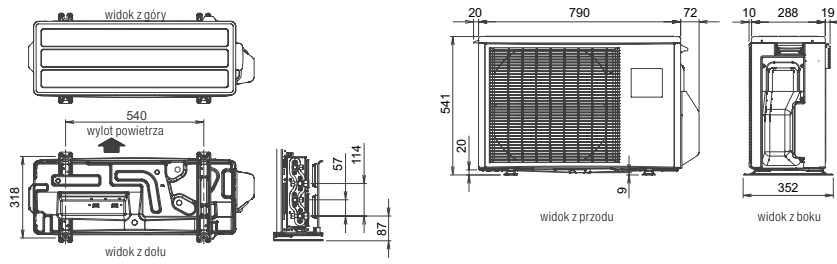

Wymiary: AOYG14LAT3 / AOYG18LAT3

[mm]

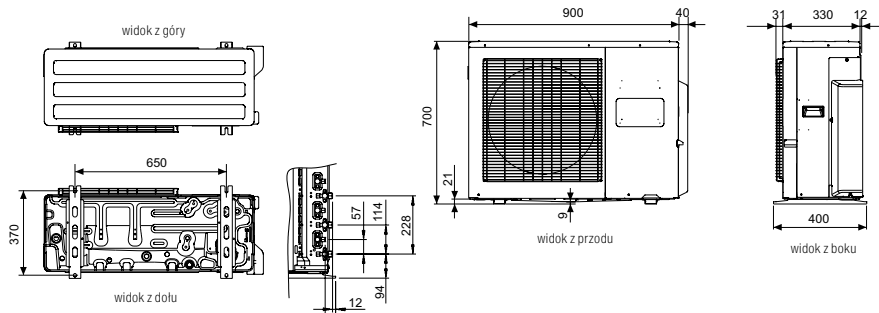

Wymiary: AOYG30LAT4

[mm]

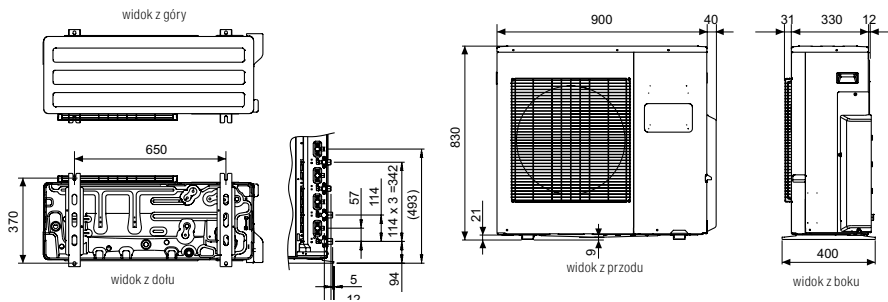

Wymiary: AOYG45LAT8

[mm]

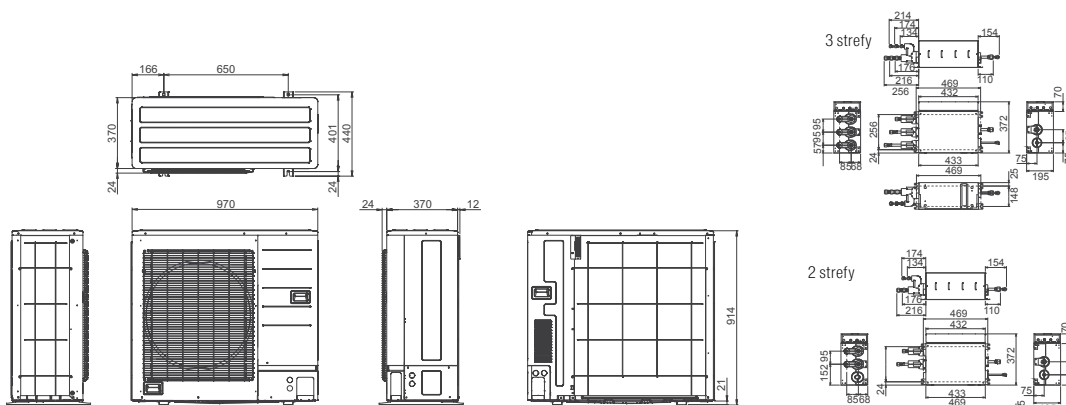

POM 1	POM 2	POM 3	POM 4	POM 5	POM 6	POM 7	POM 8	AOYG 14LAC2	AOYG 18LAC2	AOYG 18LAT3	AO24 LAT3	AOYG 30LAT4	AOY 45LAT8	POM 1	POM 2	POM 3	POM 4	POM 5	POM 6	POM 7	POM 8	AOYG 14LAC2	AOYG 18LAC2	AOYG 18LAT3	AO24 LAT3	AOYG 30LAT4	AOY 45LAT8
2 POMIESZCZENIA														4 POMIESZCZENIA													
7	7							●	●	●	●			9	9	7	7									●	
9	7							●	●	●	●			12	9	7	7									●	
12	7							●	●	●	●			14	9	7	7									●	
14	7									●	●			18	9	7	7									●	
18	7										●			24	9	7	7									●	
24	7											●		12	12	7	7								●		
9	9							●	●	●	●			14	12	7	7								●	●	
12	9							●	●	●	●			18	12	7	7								●	●	
14	9									●	●			24	12	7	7								●	●	
18	9										●			14	14	7	7								●	●	
24	9											●		18	14	7	7								●	●	
12	12								●	●	●			24	14	7	7								●	●	
14	12									●	●			18	18	7	7								●	●	
18	12										●			24	18	7	7								●	●	
24	12											●		9	9	9	7									●	
14	14													12	9	9	7								●		
18	14													14	9	9	7								●	●	
24	14													18	9	9	7								●	●	
18	18													24	9	9	7								●	●	
24	18												●	12	12	9	7								●	●	
24	24												●	14	12	9	7								●	●	
3 POMIESZCZENIA														4 POMIESZCZENIA													
7	7	7								●	●			14	14	9	7									●	
9	7	7								●	●			18	14	9	7									●	
12	7	7								●	●			24	14	9	7									●	
14	7	7								●	●	●		9	9	9	7									●	
18	7	7									●	●	●	12	12	9	7									●	
24	7	7										●		14	12	12	7									●	
9	9	7								●	●	●		18	18	9	7									●	
12	9	7								●	●	●		24	18	9	7									●	
14	9	7								●	●	●		12	12	12	7								●	●	
18	9	7									●	●		14	12	12	7								●	●	
24	9	7										●	●	18	12	12	7								●	●	
12	12	7										●	●	24	12	12	7								●	●	
14	12	7										●	●	14	14	12	7								●	●	
18	12	7											●	18	14	12	7								●	●	
24	12	7											●	24	14	12	7								●	●	
14	14	7											●	18	18	12	7								●	●	
18	14	7											●	24	18	12	7								●	●	
24	14	7											●	14	14	14	7								●	●	
18	18	7											●	18	14	14	7								●	●	
24	18	7											●	24	14	14	7								●	●	
9	9	9								●	●	●		18	18	14	7								●	●	
12	9	9								●	●	●		9	9	9	9								●	●	
14	9	9									●	●		12	9	9	9								●	●	
18	9	9										●	●	14	9	9	9								●	●	
24	9	9											●	18	9	9	9								●	●	
12	12	9									●	●		24	9	9	9								●	●	
14	12	9									●	●		12	12	9	9								●	●	
18	12	9										●	●	14	12	9	9								●	●	
24	12	9											●	18	12	9	9								●	●	
14	14	9											●	24	12	9	9								●	●	
18	14	9											●	14	14	9	9								●	●	
24	14	9											●	18	14	9	9								●	●	
18	18	9											●	24	14	9	9								●	●	
24	18	9											●	18	18	9	9								●	●	
24	24	9											●	24	18	9	9								●	●	
12	12	12									●	●		12	12	12	9								●	●	
14	12	12										●	●	14	12	12	9								●	●	
18	12	12											●	18	12	12	9								●	●	
24	12	12											●	24	12	12	9								●	●	
14	14	12											●	14	14	12	9								●	●	
18	14	12											●	18	14	12	9								●	●	
24	14	12											●	24	14	12	9								●	●	
18	18	12											●	18	18	12	9								●	●	
24	18	12											●	14	14	14	9								●	●	
24	24	12											●	18	14	14	9								●	●	
14	14	14											●	18	18	14	9								●	●	
18	14	14											●	12	12	12	12								●	●	
24	14	14											●	14	12	12	12								●	●	
18	18	14											●	18	12	12	12								●	●	
24	18	14											●	24	12	12	12								●	●	
18	18	18											●	14	14	12	12								●	●	
24	18	18											●	18	14	12	12								●	●	
4 POMIESZCZENIA														4 POMIESZCZENIA													
7	7	7	7										●	24	14	12	12								●	●	
9	7	7	7										●	18	18	12	12								●	●	
12	7	7	7										●	14	14	14	12								●	●	
14	7	7	7										●	18	14	14	12								●	●	
18	7	7	7										●	18	18	14	12								●	●	
24	7	7	7										●	14	14	14	14								●	●	
9	9	9	9										●	18	18	14	14								●	●	
12	9	9	9										●	14	14	14	14								●	●	
14	9	9	9										●	18	18	14	14								●	●	
18	9	9	9										●	12	12	12	12								●	●	
24	9	9	9										●	14	12	12	12								●	●	
12	12	9																									

POM 1	POM 2	POM 3	POM 4	POM 5	POM 6	POM 7	POM 8	A0YG 14LAC2	A0YG 18LAC2	A0YG 18LAT3	A024 LAT3	A0YG 30LAT4	A0Y 45LAT8
5 POMIESZCZEN													
12	7	7	7	7									•
14	7	7	7	7									•
18	7	7	7	7									•
24	7	7	7	7									•
9	9	7	7	7									•
12	9	7	7	7									•
14	9	7	7	7									•
18	9	7	7	7									•
24	9	7	7	7									•
12	12	7	7	7									•
14	12	7	7	7									•
18	12	7	7	7									•
24	12	7	7	7									•
14	14	7	7	7									•
18	14	7	7	7									•
24	14	7	7	7									•
18	18	7	7	7									•
9	9	9	7	7									•
12	9	9	7	7									•
14	9	9	7	7									•
18	9	9	7	7									•
24	9	9	7	7									•
12	12	9	7	7									•
14	12	9	7	7									•
18	12	9	7	7									•
24	12	9	7	7									•
14	14	9	7	7									•
18	14	9	7	7									•
24	14	9	7	7									•
18	18	9	7	7									•
12	12	12	7	7									•
14	12	12	7	7									•
24	12	12	7	7									•
14	14	12	7	7									•
18	14	12	7	7									•
18	18	12	7	7									•
14	14	14	7	7									•
18	14	14	7	7									•
9	9	9	9	7									•
12	9	9	9	7									•
14	9	9	9	7									•
18	9	9	9	7									•
24	9	9	9	7									•
12	12	9	9	7									•
14	12	9	9	7									•
18	12	9	9	7									•
24	12	9	9	7									•
14	14	9	9	7									•
18	14	9	9	7									•
18	18	9	9	7									•
12	12	12	9	7									•
14	12	12	9	7									•
18	12	12	9	7									•
14	14	12	9	7									•
18	14	12	9	7									•
14	14	14	9	7									•
18	14	14	9	7									•
12	12	12	12	7									•
14	12	12	12	7									•
18	12	12	12	7									•
14	14	12	12	7									•
14	14	14	12	7									•
9	9	9	9	9									•
12	9	9	9	9									•
14	9	9	9	9									•
18	9	9	9	9									•
24	9	9	9	9									•
12	12	9	9	9									•
14	12	9	9	9									•
18	12	9	9	9									•
14	14	9	9	9									•
12	12	12	9	9									•
14	12	12	9	9									•
18	12	12	9	9									•
14	14	12	9	9									•
18	14	12	9	9									•
14	14	14	9	9									•
12	12	12	12	9									•
14	12	12	12	9									•
14	14	12	12	9									•

POM 1	POM 2	POM 3	POM 4	POM 5	POM 6	POM 7	POM 8	A0YG 14LAC2	A0YG 18LAC2	A0YG 18LAT3	A024 LAT3	A0YG 30LAT4	A0Y 45LAT8
5 POMIESZCZEN													
12	12	12	12	12									•
14	12	12	12	12									•
6 POMIESZCZEN													
7	7	7	7	7	7								•
9	7	7	7	7	7								•
12	7	7	7	7	7								•
14	7	7	7	7	7								•
18	7	7	7	7	7								•
24	7	7	7	7	7								•
9	9	7	7	7	7								•
12	9	7	7	7	7								•
14	9	7	7	7	7								•
18	9	7	7	7	7								•
24	9	7	7	7	7								•
12	12	7	7	7	7								•
14	12	7	7	7	7								•
18	12	7	7	7	7								•
14	14	7	7	7	7								•
18	14	7	7	7	7								•
24	14	7	7	7	7								•
12	12	9	7	7	7								•
14	12	9	7	7	7								•
18	12	9	7	7	7								•
14	14	9	7	7	7								•
18	14	9	7	7	7								•
24	14	9	7	7	7								•
12	12	12	7	7	7								•
14	12	12	7	7	7								•
18	12	12	7	7	7								•
14	14	12	7	7	7								•
18	14	12	7	7	7								•
24	14	12	7	7	7								•
12	12	12	9	7	7								•
14	12	12	9	7	7								•
18	12	12	9	7	7								•
14	14	12	9	7	7								•
18	14	12	9	7	7								•
24	14	12	9	7	7								•
12	12	9	9	7	7								•
14	12	9	9	7	7								•
18	12	9	9	7	7								•
14	14	9	9	7	7								•
18	14	9	9	7	7								•
24	14	9	9	7	7								•
12	12	12	9	9	7								•
14	12	12	9	9	7								•
18	12	12	9	9	7								•
14	14	12	9	9	7								•
18	14	12	9	9	7								•
24	14	12	9	9	7								•
12	12	9	9	9	7								•
14	12	9	9	9	7								•
18	12	9	9	9	7								•
14	14	9	9	9	7								•
18	14	9	9	9	7								•
24	14	9	9	9	7								•
12	12	12	9	9	9								•
14	12	12	9	9	9								•
18	12	12	9	9	9								•
14	14	12	9	9	9								•
18	14	12	9	9	9								•
24	14	12	9	9	9								•
12	12	9	9	9	9								•
14	12	9	9	9	9								•
18	12	9	9	9	9								•
14	14	9	9	9	9								•
18	14	9	9	9	9								•
24	14	9	9	9	9								•
12	12	9	9	9	9								•
14	12	9	9	9	9								•
18	12	9	9	9	9								•
14	14	9	9	9	9								•
18	14	9	9	9	9								•
24	14	9	9	9	9								•
12	12	9	9	9	9								•
14	12	9	9	9	9								•
18	12	9	9	9	9								•
14	14	9	9	9	9			</					

NOWOŚĆ



MODEL	JEDNOSTKA WEWNĘTRZNA	KASETOWA ZWARTA			
		AOYG18VLB	AOYG22VLA	AOYG24VLB	
Napięcie / Liczba faz / Częstotliwość	V / Ø / Hz	230/1/50	230/1/50	230/1/50	
Wydatek powietrza (wysoki)	Chłodzenie/H/M/L/Q *	m <sup>3</sup> / h	680/580/490/410	1020/830/600/450	1030/830/600/450
Instalacja chłodnicza (średnica przyłączy) - ciecz / gaz		mm	6.35 / 12.7	9.52 / 15.88	9.52 / 15.88
Wymiary: Wys. x Szer. x Głębokość	Jednostka wewnętrzna	mm	245 x 570 x 570	245 x 570 x 570	245 x 570 x 570
Masa netto		kg	15	17	17
Maskownica			UTG-UFYB-W	UTG-UFYB-W	UTG-UFYB-W

MODEL	JEDNOSTKA WEWNĘTRZNA	KANALOWA			PRZYPODŁOGOWA / PRZYSUFITOWA / UNIWERSALNA	
		ARYG18LTB	ARYG22LMLA	ARYG24LMLA	ABYG18LVTB	ABYG22LVTA
Napięcie / Liczba faz / Częstotliwość	V / Ø / Hz	230/1/50	230/1/50	230/1/50	230/1/50	230/1/50
Wydatek powietrza (wysoki)	Chłodzenie/H/M/L/Q *	m <sup>3</sup> / h	830/670/580/480	1100/910/750/580	780/700/560/500	980/820/680/540
Instalacja chłodnicza (średnica przyłączy) - ciecz / gaz		mm	6.35 / 12.7	9.52 / 15.88	6.35 / 12.7	9.52 / 15.88
Wymiary: Wys. x Szer. x Głębokość	Jednostka wewnętrzna	mm	217 x 953 x 595	270 x 1135 x 700	199 x 990 x 655	199 x 990 x 655
Masa netto		kg	23	38	27	27

MODEL	JEDNOSTKA ZEWNĘTRZNA	AOYG36LATT	AOYG45LATT	AOYG54LATT	
Napięcie / Liczba faz / Częstotliwość	V / Ø / Hz	400/3/50	400/3/50	400/3/50	
Wydajność	Chłodzenie	kW	11.2	14.0	16.0
	Grzanie	kW	14.0	16.2	18.0
Wymiary: Wys. x Szer. x Głębokość	Jednostka wewnętrzna	mm	1290 x 900 x 330	1290 x 900 x 330	1290 x 900 x 330
Masa netto		kg	107	107	107
Średnica przewodów chłodniczych (ciecz / gaz)		mm	9.52 / 15.88	9.52 / 15.88	9.52 / 15.88
Max długość instalacji chłodniczej (bez doładowania czynnika)		m	75 (30)	75 (30)	75 (30)
Max różnica poziomów		m	30	30	30
Dopuszczalny zakres temperatur zewnętrznych	Chłodzenie	°C	-15~46	-15~46	-15~46
	Grzanie	°C	-15~24	-15~24	-15~24
Czynnik chłodniczy		R410A	R410A	R410A	
Trójnik		UTP-SX236A (podwójny)	UTP-SX254A (podwójny)	UTP-SX254A (podwójny) / UTP-SX354A (potrójny)	
Kombinacje jednostek wewnętrznych		18L + 18L	22L + 22L	24L + A24L 18L + 18L + 18L	

H - szybkie obroty / M - średnie obroty / L - niskie obroty / Q - tryb cichy | Wydajność chłodzenia / grzania bazuje na następujących parametrach: Chłodzenie: Temp. wewn.: 27°C DB/19°C WB / Temp. zewn.: 35°C DB/24°C WB  
Grzanie: Temp. wewn.: 20°C DB/15°C WB / Temp. zewn.: 7°C DB/6°C WB | Wydajności maksymalne. | \* Wentylator ustawiony na szybkie obroty. | Producent zastrzega sobie prawo do wprowadzenia zmian.

Wymiary: AOYG36LATT / AOYG45LATT / AOYG54LATT

[mm]

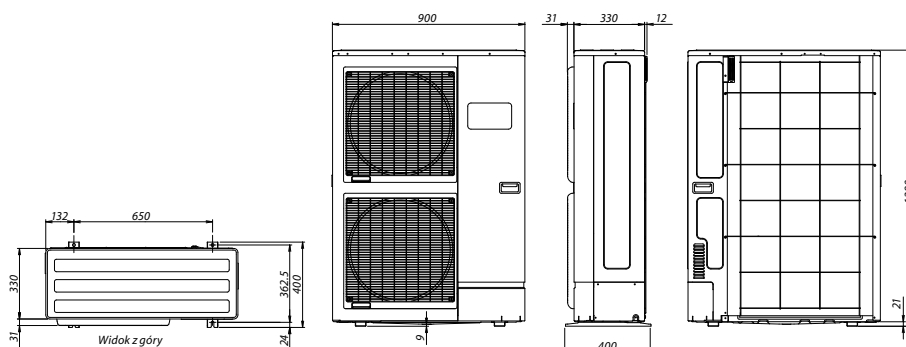



# STEROWANIE SYMULTANICZNE

Za pomocą pilota przewodowego można jednocześnie sterować maksymalnie 16 jednostkami wewnętrznymi.

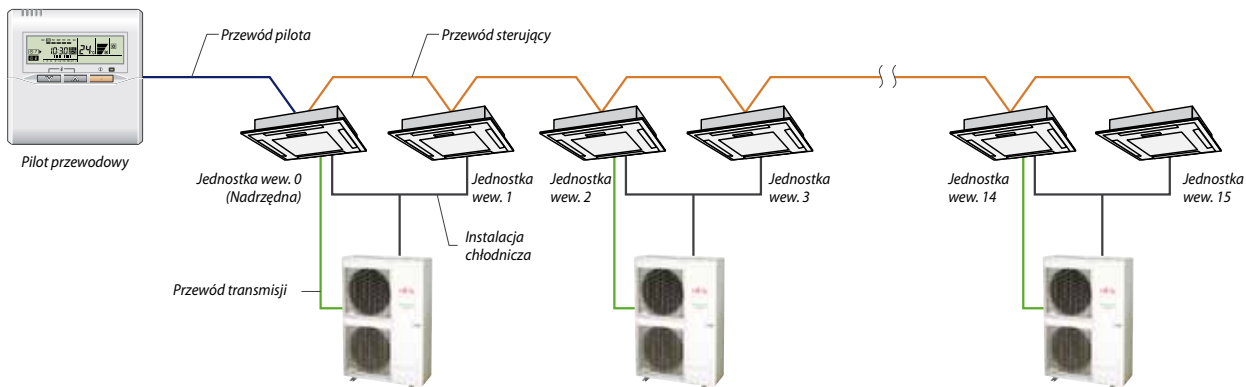

Ustawienie ilości jednostek wewnętrznych za pomocą przełącznika DIP na płycie sterującej jednostki wewnętrznej.

## ELASTYCZNOŚĆ ZASTOSOWAŃ UKŁADU MULTI SPLIT SYMULTANICZNY

Układ multi split symultaniczny pozwala na klimatyzowanie pomieszczeń o dużych powierzchniach. Dzięki inteligentnemu sterowaniu dwoma lub trzema jednostkami system można dopasować do kształtu pomieszczenia i rozmieszczenia oświetlenia.

### Montaż dostosowany do układu pomieszczenia

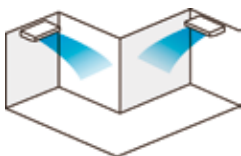

### Montaż dostosowany do warunków oświetlenia

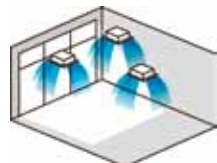

### Montaż dostosowany do układu i warunków oświetlenia

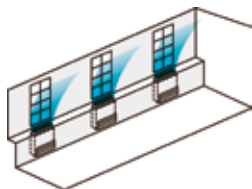

## PRACA W NISKICH TEMPERATURACH

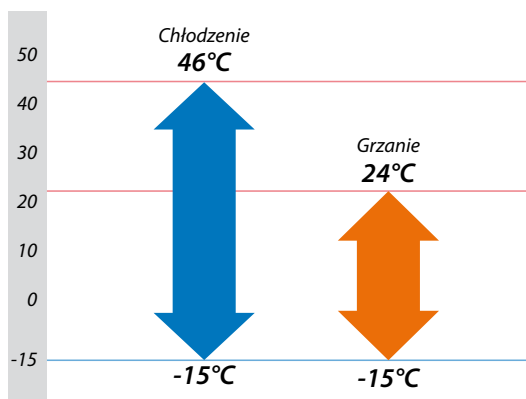

## FUNKCJE DODATKOWE

W celu zwiększenia komfortu użytkowania i oszczędności pracy dostępne są dwie funkcje: TRYB CICHEJ PRACY - ograniczenie poziomu hałasu w godzinach nocnych. FUNKCJA PROGU ODCIĘCIA - zmniejszenie maksymalnej wydajności i ograniczenie poboru energii.

## SCHEMAT POŁĄCZEŃ

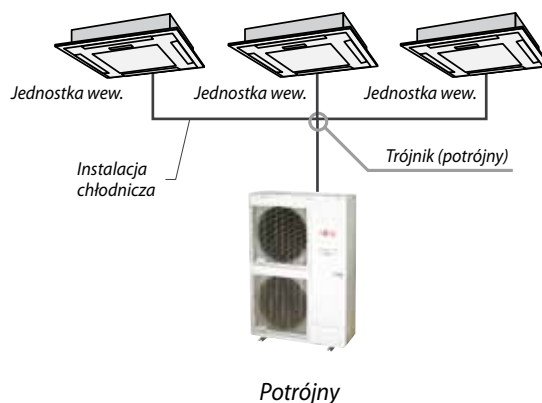
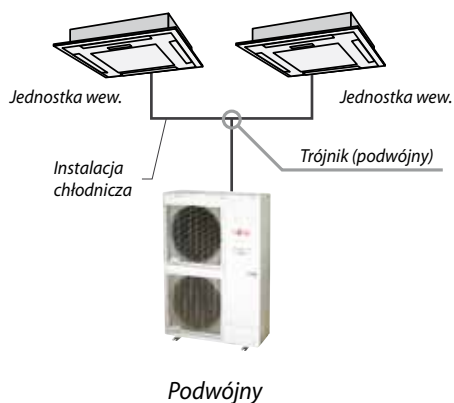

TYP			SPLIT											
SERIA			Model High Power					Model Comfort						
ZAKRES WYDAJNOŚCI (KW)			11	14	11	14	16	5	6	8	10	13	16	
+7°C/+35°C * ogrzewanie podłogowe	Wydajność grzania	kW	11.20	14.00	11.20	14.00	16.00	4.60	6.50	8.00	10.30	13.70	16.20	
	Pobór mocy		2.54	3.25	2.51	3.22	3.72	1.07	1.63	2.00	2.58	3.42	4.15	
	COP		4.40	4.30	4.46	4.35	4.30	4.30	4.00	4.00	4.00	4.00	3.90	
+2°C/+35°C * ogrzewanie podłogowe	Wydajność grzania	kW	11.20	14.00	11.20	14.00	15.10	4.31	5.59	6.39	8.69	12.31	13.94	
	Pobór mocy		3.54	4.51	3.45	4.40	4.87	1.36	2.05	2.34	3.21	3.87	4.77	
	COP		3.16	3.10	3.25	3.18	3.10	3.16	2.73	2.73	2.71	3.18	2.92	
-7°C/+35°C * ogrzewanie podłogowe	Wydajność grzania	kW	11.20	14.00	11.20	14.00	15.00	4.80	5.60	7.00	8.10	11.55	12.40	
	Pobór mocy		4.16	5.47	3.92	5.15	5.55	1.77	2.24	2.54	3.52	4.37	4.77	
	COP		2.69	2.56	2.86	2.72	2.70	2.70	2.50	2.75	2.30	2.64	2.60	
+7°C/+45°C * ogrzewanie grzejnikowe	Wydajność grzania	kW	9.60	12.00	10.50	13.10	15.10	4.17	5.40	6.20	8.30	9.70	13.30	
	Pobór mocy		2.77	3.50	2.90	3.70	4.42	1.23	1.61	1.88	2.51	2.98	4.20	
	COP		3.46	3.42	3.62	3.54	3.42	3.38	3.35	3.30	3.30	3.26	3.17	
-7°C/+45°C * ogrzewanie grzejnikowe	Wydajność grzania	kW	9.60	12.00	10.50	13.10	14.50	4.05	5.10	5.90	7.00	9.20	11.00	
	Pobór mocy		4.12	5.32	4.16	5.39	6.38	1.78	2.32	2.62	3.33	4.30	5.37	
	COP		2.33	2.26	2.52	2.43	2.27	2.28	2.20	2.25	2.10	2.14	2.05	
Grzałka elektryczna	Moc	kW x stopień	6.0 (3.0 x 2 st.)	6.0 (3.0 x 2 st.)	9.0 (3.0 x 3 st.)	9.0 (3.0 x 3 st.)	9.0 (3.0 x 3 st.)	3.0 (1.5x2 st.)	3.0 (1.5x2 st.)	3.0 (1.5x2 st.)	6.0 (3.0x2 st.)	6.0 (3.0x2 st.)	6.0 (3.0x2 st.)	
<b>JEDNOSTKA WEWNĘTRZNA</b>			<b>Model</b>		<b>WSYG140DB6</b>		<b>WSYK160DA9</b>		<b>WSYA050DA</b>	<b>WSYA065DA</b>	<b>WSYA080DA</b>	<b>WSYA095DA</b>	<b>WSYA128DA</b>	<b>WSYA155DA</b>
Zasilanie			1Ø 230V, 50Hz		3Ø 400V, 50Hz				1Ø 230V, 50Hz					
Przepływ wody obiegowej	Nominalne	L/min	32.1	40.1	3.21	40.1	45.9	14.3	18.6	22.9	27.2	36.7	44.4	
	Mini / Max		20.0 / 40.0	25.0 / 50.0	20.0 / 40.0	25.0 / 50.0	28.3 / 56.7	9.0 / 18.3	10.0 / 23.3	14.3 / 28.3	16.7 / 35.0	25.0 / 50.0	25.0 / 50.0	
Wymiary H x W x D			mm		1034 x 450 x 480				1034 x 450 x 480					
Waga			kg		52				52.5					
Pojemność zasobnika buforowego			L		25				25					
Pojemność naczynia wzbiorczego			L		8				8					
Zakres temp. wody obiegowej			Zasilanie °C		8 ~ 60				8 ~ 50					
Max. temperatura c.w.u.			°C		60				65 (wymagana grzałka elektryczna)					
Obliczeniowa różnica temp.			Zasilanie / powrót °C		5				5					
Max. różnica temp.			Zasilanie / powrót °C		8				8					
Średnica przyłącza instalacji wodnej			Zasilanie / powrót mm		Ø25.4 / Ø25.4				Ø25.4 / Ø25.4					
<b>JEDNOSTKA ZEWNĘTRZNA</b>			<b>Model</b>		<b>WOYG112LBT</b>	<b>WOYG140LBT</b>	<b>WOYK112LAT</b>	<b>WOYK140LAT</b>	<b>WOYK160LAT</b>	<b>AOYA18LALL</b>	<b>AOYA24LALL</b>	<b>AOYA30LBTL</b>	<b>AOYA45LBTL</b>	<b>AOY54LJBL</b>
Zasilanie			1Ø 230V, 50Hz		3Ø 400V, 50Hz				1Ø 230V, 50Hz					
Prąd	Nominalne	A	10.8	13.7	3.60	4.80	5.50	5.16	7.25	8.27	10.40	13.70	17.10	
	Max		21.0	24.0	8.50	9.50	10.50	10.80	11.22	16.00	19.00	24.50		
Poziom dźwięku			db(A)		55*	56*	53*	55*	56*	39*	40*	55*	55*	55.5*
Wymiary H x W x D			mm		1290 x 900 x 330				578 x 790 x 300					
Masa (netto)			kg		92				40					
Czynnik chłodniczy					R410A				R410A					
Fabryczne napełnienie czynnikiem chłodniczym			kg		2.50				1.25					
Doladowanie czynnikiem chłodniczym			g/m		50				20					
Instalacja chłodnicza	Średnica	Ciecz	mm		9.52				6.35					
		Gaz	mm		15.88				12.70					
	Długość	Mini/Max	m		5 / 20				5 / 15					
		Max	m		15				15					
	Różnica wysokości	Max	m		15				15					
Zakres temperatur pracy			Grzanie °C		-25 ~ 35				-15 ~ 24					

TYP			MONOBLOK	
SERIA			Model Compact	
ZAKRES WYDAJNOŚCI (KW)			8	10
+7°C/+35°C * ogrzewanie podłogowe	Wydajność grzania	kW	8.00	10.00
	Pobór mocy		1.78	2.30
	COP		4.50	4.35
+2°C/+35°C * ogrzewanie podłogowe	Wydajność grzania	kW	7.40	8.10
	Pobór mocy		2.73	3.00
	COP		2.71	2.70
-7°C/+35°C * ogrzewanie podłogowe	Wydajność grzania	kW	7.10	8.00
	Pobór mocy		2.93	3.32
	COP		2.42	2.41
+7°C/+45°C * ogrzewanie grzejnikowe	Wydajność grzania	kW	7.80	9.80
	Pobór mocy		2.23	2.88
	COP		3.50	3.40
-7°C/+45°C * ogrzewanie grzejnikowe	Wydajność grzania	kW	6.50	7.00
	Pobór mocy		2.98	3.31
	COP		2.18	2.11
<b>MONOBLOK</b>			<b>Model</b>	
Zasilanie			1Ø 230V, 50Hz	
Przepływ wody obiegowej	Nominalne	L/min	22.9	28.7
	Mini / Max		10.0 / 30.0	10.0 / 30.0
Prąd			Nominalne A	
Poziom dźwięku			db(A)	
Wymiary H x W x D			mm	
Masa (netto)			kg	
Pojemność naczynia wzbiorczego			L	
Średnica przyłącza instalacji wodnej			Zasilanie / powrót mm	
Czynnik chłodniczy			R410A	
Fabryczne napełnienie czynnikiem chłodniczym			kg	
Zakres temp. wody obiegowej			Zasilanie °C	
Obliczeniowa różnica temp.			Zasilanie / powrót °C	
Max. różnica temp.			Zasilanie / powrót °C	
Max. temperatura c.w.u. (wymagana grzałka elektryczna)			°C	
Zakres temperatur pracy			Grzanie °C	

1\* Wartość mocy grzewczej i COP liczone zgodnie z EN 14511.

2\* Poziom ciśnienia akustycznego mierzony 1m od urządzenia na wys. 1,5m w wolnej przestrzeni.

3\* Poziom ciśnienia akustycznego mierzony w odległości 5m od urządzenia na wys. 1,5m w wolnej przestrzeni.

Rzeczywiste wartości poziomu dźwięku i wydajności mogą odbiegać od podanych ze względu na warunki montażowe i środowiskowe



# KOMPLEKSOWE ROZWIĄZANIE GWARANTUJĄCE WSZECHSTRONNY KOMFORT

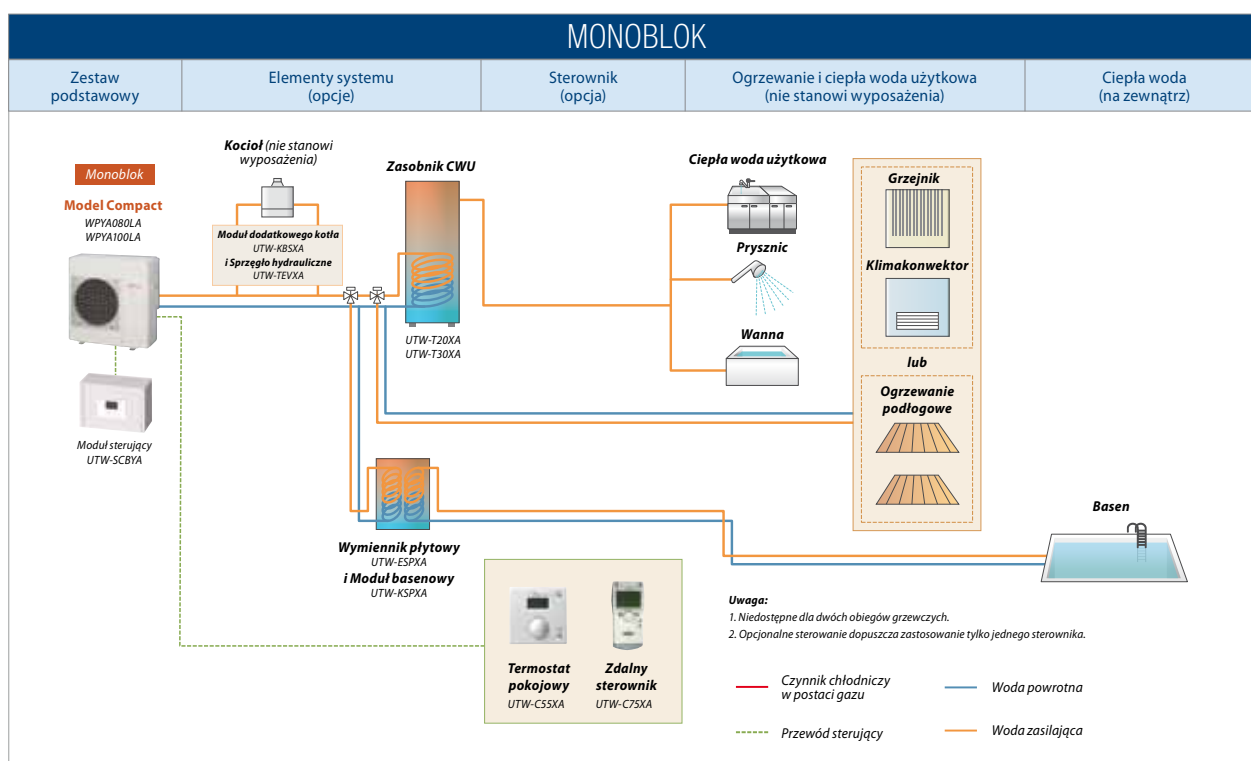
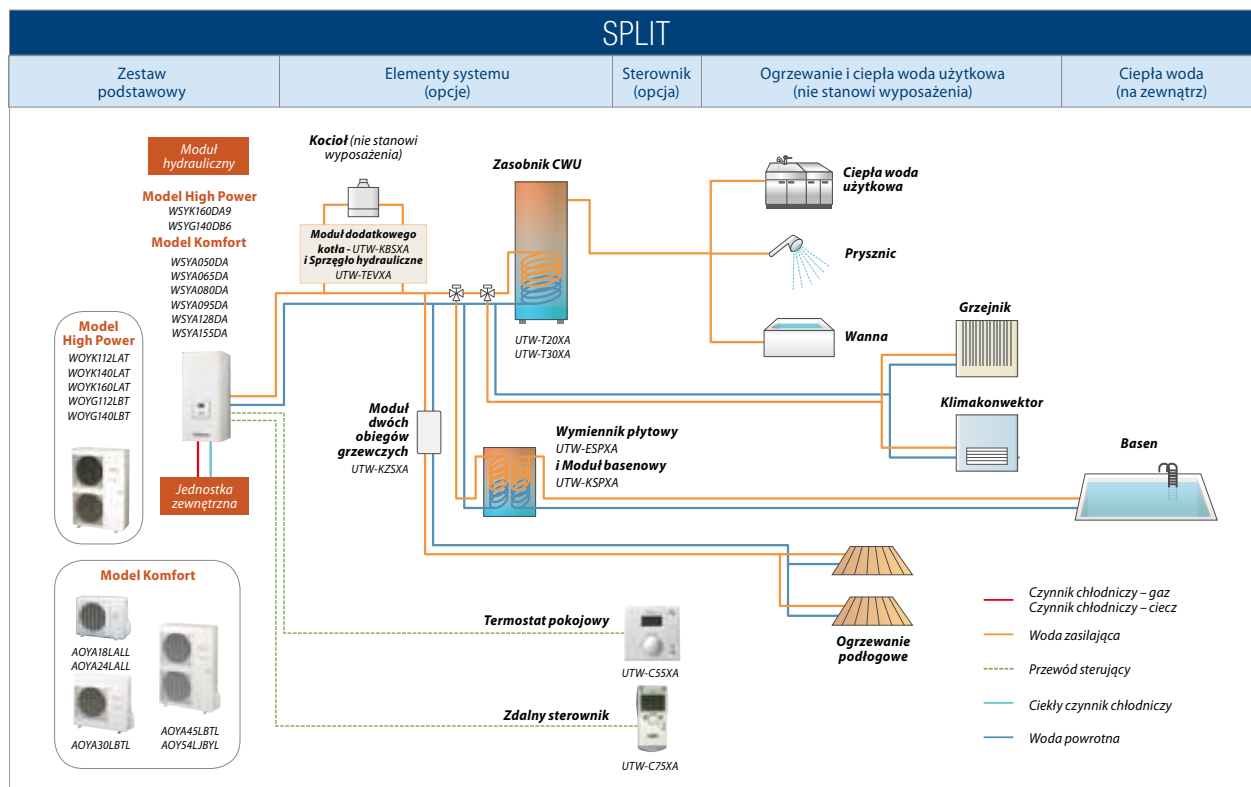

# CENTRALKA Z ODZYSKIEM ENERGII

OFERUJE MAKSYMUM KOMFORTU I ZNAČNĄ OSZCZĘDNOŚĆ



NOMINALNY WYDATEK POWIETRZA				250 m³/h	350 m³/h	500 m³/h	800 m³/h	1000 m³/h
MODEL				UTZ-BX025A	UTZ-BX035A	UTZ-BX050A	UTZ-BX080A	UTZ-BD100A
Zasilanie				220-240V, 50Hz				
WENTYLACJA Z ODZYSKIEM	Wydatek powietrza	Wysoki / Średni / Niski	m³/h	250 / 250 / 170	350 / 350 / 280	500 / 500 / 370	800 / 800 / 650	1.000 / 1.000 / 810
	Pobór mocy	Wysoki / Średni / Niski	W	119 / 99 / 79	154 / 124 / 117	214 / 169 / 151	374 / 309 / 302	445 / 360 / 332
	Ciśnienie dyspozycyjne	Wysoki / Średni / Niski	Pa	90 / 80 / 37	95 / 65 / 42	105 / 70 / 38	140 / 110 / 70	90 / 55 / 35
	Sprawność odzysku energii ciepła	Wysoki / Średni / Niski	%	75 / 75 / 77	75 / 75 / 77	75 / 75 / 77	75 / 75 / 76	75 / 75 / 76
	Sprawność odzysku energii chłodu	Wysoki / Średni / Niski	%	63 / 63 / 66	66 / 66 / 69	62 / 62 / 67	65 / 65 / 68	65 / 65 / 68
	Skuteczność wymiany ciepła dla pompy ciepła	Wysoki / Średni / Niski	%	70 / 70 / 73	69 / 69 / 71	67 / 67 / 71	71 / 71 / 74	71 / 71 / 73
WENTYLACJA BEZ ODZYSKU	Poziom ciśnienia akustycznego	Wysoki / Średni / Niski	dB*	28 / 26 / 21	32 / 29 / 25	34 / 31 / 25	38 / 36.5 / 32	37.5 / 36 / 31
	Wydatek powietrza	Wysoki / Średni / Niski	m³/h	250 / 250 / 170	350 / 350 / 280	500 / 500 / 370	800 / 800 / 650	1.000 / 1.000 / 810
	Pobór mocy	Wysoki / Średni / Niski	W	119 / 98 / 79	151 / 119 / 113	210 / 161 / 145	337 / 300 / 297	438 / 358 / 329
	Zewn. ciśnienie dyspozycyjne	Wysoki / Średni / Niski	Pa	90 / 80 / 37	95 / 65 / 42	105 / 70 / 38	140 / 110 / 70	90 / 55 / 35
	Poziom ciśnienia akustycznego	Wysoki / Średni / Niski	dB*	27 / 26.5 / 21.5	31 / 30 / 26	34 / 32 / 26.5	38.5 / 37 / 33	38 / 36.5 / 31.5
Wymiary		Szer. x Głęb. x Wys.	mm	882 x 599 x 270	882 x 804 x 270	962 x 904 x 270	1.322 x 884 x 388	1.322 x 1.134 x 388
Masa			kg	29	37	43	71	83
Zewnętrzna średnica kanałów			mm	150	150	200	250	250
Zakres temperatur pracy			°C	-10 do 40	-10 do 40	-10 do 40	-10 do 40	-10 do 40
Maksymalna wilgotność			%	85	85	85	85	85

\* mierzony 1,5 m poniżej centralnego punktu urządzenia

Wymiary: UTZ-BX025A / UTZ-BX035A / UTZ-BX050A / UTZ-BX080A / UTZ-BD100A

[mm]

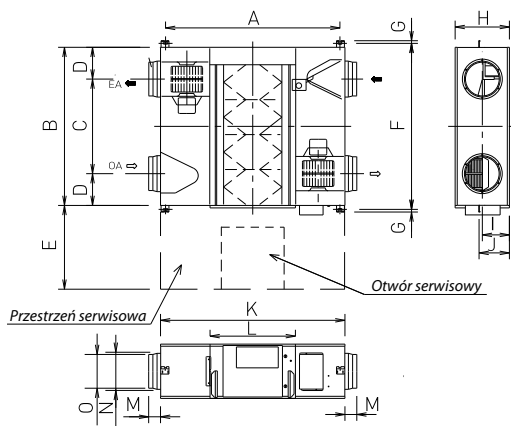

	UTZ-BX025A	UTZ-BX035A	UTZ-BX050A	UTZ-BX080A	UTZ-BD100A
A	810	810	890	1.250	1.250
B	599	804	904	884	1.134
C	315	480	500	428	678
D	142	162	202	228	228
E	600	600	600	600	600
F	655	860	960	940	1.190
G	19	19	19	19	19
H	270	270	270	288	388
I	135	145	145	194	194
J	159	159	159	218	218
K	882	882	962	1.322	1.322
L	414	414	414	612	612
M	95	95	107	85	85
N	219	219	246	258	258
O	144	144	194	242	242

# ŁATWY MONTAŻ I SERWIS

## WAŚKA KONSTRUKCJA I ŁATWIWY MONTAŻ

Zastosowanie heksagonalnego wymiennika ciepła umożliwiło ograniczenie hałasu oraz redukcję gabarytów urządzenia.



## SZACUNKOWE OSZCZĘDNOŚCI ENERGII CIEPLNEJ

Wykres sporządzony dla:

- ilość dni pracy rekuperatora 243 dni/rok
- lokalizacja – Warszawa
- ilość godzin pracy 3394 godz./rok
- współpraca z GWP

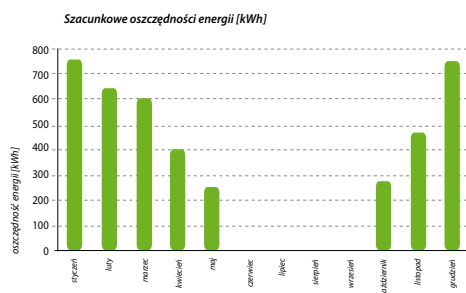

## CICHA PRACA

Znacznie ograniczone straty przepływu umożliwiają cichą pracę maks. 32dB (wysokie obroty) dla modeli o wydajności powietrza 500 m<sup>3</sup>/h lub mniejszej oraz 37,5dB (wysokie obroty) dla modeli o wydajności powietrza 1.000 m<sup>3</sup>/h.

## WIĘKSZY KOMFORT

Ograniczone czynności konserwacyjne dzięki specjalnemu materiałowi, z którego wykonano wymiennik ciepła. Filtr z włóknami nylonowo/poliestrowymi gwarantuje wysoką skuteczność zatrzymywania kurzu.

## STEROWANIE (OPCJA)

- zdalny panel sterowania
- regulacja wydajności
- sterowanie nagrzewnicą wstępną i wtórną
- 4 punkty pomiaru temperatury
- sterowanie przepustnicą BY-PASS
- programowanie czasu pracy

## CECHY WYMIENNIKÓW

W wymienniku krzyżowym tradycyjnym powietrze przepływa w linii prostej najkrótszą drogą. W wymienniku FUJITSU – heksagonalnym powietrze przepływa przez dłuższy czas (pokonując dłuższą drogę), dzięki czemu efekt wymiany ciepła pozostaje zwiększony.

# WYSOKA WYDAJNOŚĆ

## ENERGOOSZCZĘDNOŚĆ I EKOLOGIA

Zużycie energii uległo znacznemu ograniczeniu dzięki zastosowaniu wymiennika heksagonalnego. Obciążenie klimatyzacji zostaje zredukowane o około 20% wpływając na oszczędność energii. Wymiennik pozwala na odzysk do 77% energii z wywiewanego powietrza.

**20%** oszczędności energii

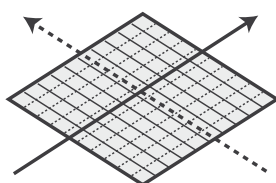

Wymiennik innego producenta (wymiennik krzyżowy)

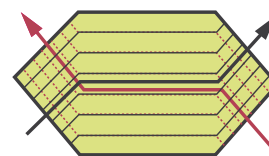

Wymiennik FUJITSU (wymiennik przeciwprądowy)

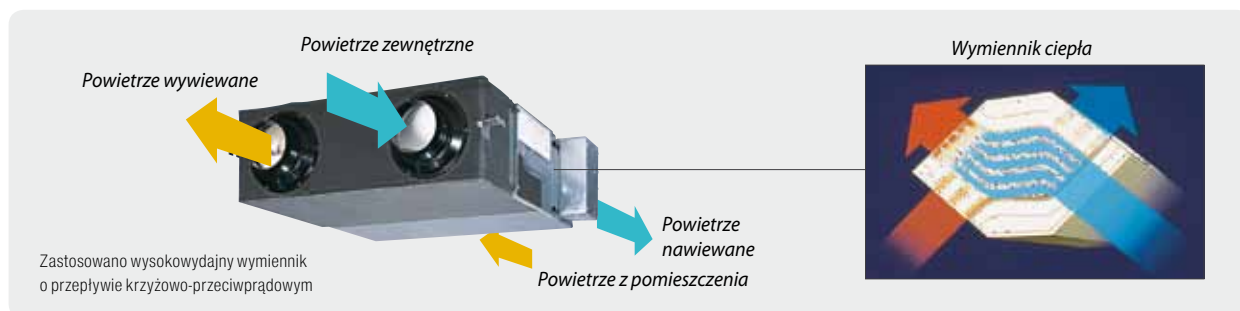



Skutecznie usuwa zapachy dzięki zastosowaniu innowacyjnej technologii usuwania nieprzyjemnych zapachów przez ich rozkład. Jednocześnie realizuje efekt oczyszczania powietrza i usuwania bakterii, uprzyjemniając życie.

Model		DASY30S
Napięcie / Częstotliwość	V / Ø / Hz	220-240 / 50/60
Tryby pracy		AUTO, QUIET, HIGH, HI-POWER
Wydatek powietrza	m <sup>3</sup> /min	min. 0.8, maks. 3.0
Poziom ciśnienia akustycznego	dB	min. 19, maks. 45
Pobór mocy	W	min. 11, maks. 35
Powierzchnia pomieszczenia	m <sup>2</sup>	~33 (*w zależności od ilości źródeł zapachów)
Metoda separacji kurzu		Filtr z włókniny, pleciony
Metoda usuwania zapachów		Ozon generowany promieniami UV + filtr o strukturze plastra miodu
Metoda usuwania bakterii		Eliminacja bakterii przez naswietlanie
Żywotność filtra		Filtr katalityczny: automatyczna regeneracja Filtr gromadzący kurz: regeneracja przez umycie
Czujnik		Czujnik gazu
Napęd silnika		Inverter
Programator czasu wyl.	h	1
Wymiary zewnętrzne	mm	274 x 653 x 215
Masa	kg	6.4
Montaż		Montaż na podłodze (opcja montażu na wspornikach ściennych)
Długość przewodu zasilającego	m	2
Zabezpieczenia		Zabezpieczenie nadprądowe (bezpiecznik) Zabezpieczenie przed nadmiernym wzrostem temperatury (termostat z auto. resetem). Zabezpieczenie przed nadmiernym wzrostem temperatury (bezpiecznik termiczny).
Pilot		Opcja

## WYNIKI TESTU WYSOKIEJ WYDAJNOŚCI

Porównanie wydajności odwaniania

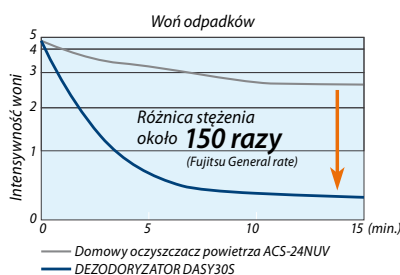
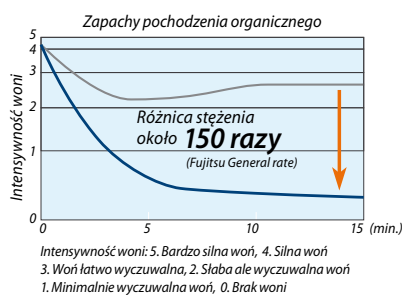

Stopień eliminacji wirusów

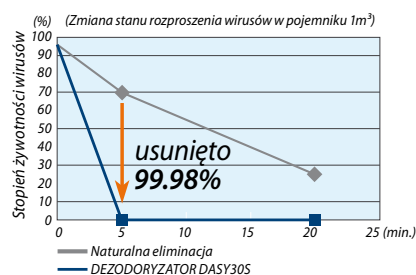

# AIR DEODORISER

## 2 INNOWACYJNE FUNKCJE

Pierwsze  
na świecie\*1

### SYSTEM ODWANIANIA PROMIENIAMI UV

Skuteczne odwanianie i usuwanie bakterii promieniowaniem o trzech długościach fali\*2.

#### OCZYSZCZANIE POWIETRZA OZONEM

Duża ilość ozonu wytwarzana przez promieniowanie (185nm). Moc ozonu powoduje rozkład cząsteczek nieprzyjemnych zapachów.

#### ODWANIANIE POPRZEC FOTOKATALIZĘ

Cząsteczki nieprzyjemnych zapachów ulegają rozkładowi dzięki naświetlaniu płytki z warstwą tlenku tytanu (365nm).

#### USUWANIE BAKTERII

Bakterie i wirusy odtrącane są przez światło (185nm) o 1600 razy większej sile usuwania bakterii niż światło słoneczne.

### SYSTEM AUTOMATYCZNEJ REGENERACJI ZDOLNOŚCI ODWANIANIA

#### ZDOLNOŚĆ ODWANIANIA REGENEROWANA PRZEZ OGRZEWANIE

- Zdolności utleniania i rozkładu sprzyja proces ogrzewania filtra przez 30 minut co 12 godzin.
- Początkowa wydajność jest utrzymywana dzięki usuwaniu cząsteczek nieprzyjemnych zapachów przylegających do filtra.

#### ZOBRAZOWANIE REGENERACJI FILTRA POPRZEZ OGRZEWANIE

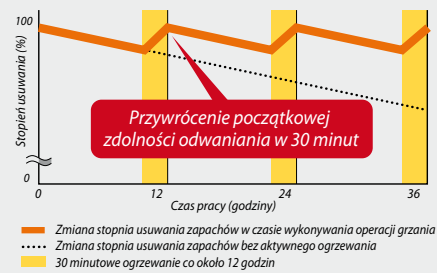

## SKUTECZNOŚĆ OCZYSZCZANIA POWIETRZA

Powietrze jest czyszczone poprzez wydajne gromadzenie zanieczyszczeń. Filtr wstępny: Usuwa sierść zwierzęcą i większe cząsteczki kurzu. Filtr powodujący rozkład substancji alergicznych, gromadzący kurz: Usuwa pyłki, małe pasożyty, łupież zwierzęcy i inne substancje alergiczne.



Kurz



Pasożyty  
(martwe owady,  
odchody)



Łupież psi  
i koci



Pyłki  
(trawa)

## FILTR NIE WYMAGA WYMIANY

Ekonomiczne filtry powietrza nie wymagają wymiany.

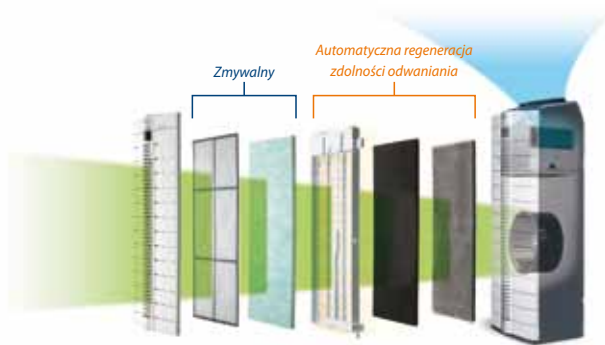

\*1. Urządzenie do domowego uzdatniania powietrza zaprezentowane po raz pierwszy 7 listopada 2005 roku.

\*2. Generuje promienie o trzech długościach fali; wytwarzanie ozonu 185 nm; usuwanie bakterii 254 nm i aktywacja fotokatalityczna 365 nm. Zdjęcia i rysunki mają charakter poglądowy. Substancje szkodliwe zawarte w dymie papierosowym (tlenki węgla) nie mogą być usunięte.

# AKCESORIA OPCJONALNE

Kształtka (okrągła)  
UTD-RF204



Kształtka (prostokątna)  
UTD-SF045T



Filtr o wydłużonej żywotności  
UTD-LF25NA



Filtr o wydłużonej żywotności  
UTD-LF60KA



Pompka skroplin  
UTZ-PX1BBA  
UTZ-PX1NBA



Pompka skroplin  
UTR-DPB24T



Pomieszczeniowy czujnik  
temperatury  
UTD-XSZX

Dla zaoszczędzenia miejsca można również wykorzystać pilota przewodowego z wbudowanym czujnikiem.



Zestaw do podłączania wejść  
i wyjść  
UTD-ECS5A

Zestaw umożliwia podłączenie różnorodnych urządzeń peryferyjnych oraz płytki obwodu drukowanego klimatyzatora.

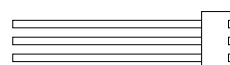

Szeroki panel  
UTG-AGYA-W

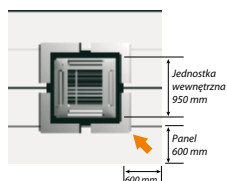

Dodatkowa maskownica  
UTG-AGDA-W

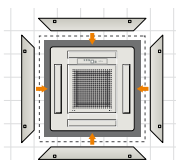

Dodatkowa maskownica  
UTG-AGEA-W

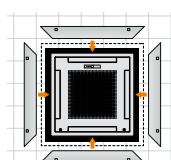

Maskownica  
UTG-UDYD-W



Maskownica  
UTG-UFYC-W



Maskownica  
UTG-UGYA-W



Podkładka pod panel  
UTG-BGYA-W

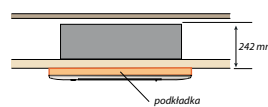

Izolacja dla pomieszczeń  
o wysokiej wilgotności  
UTZ-KXGA / UTZ-KXGC

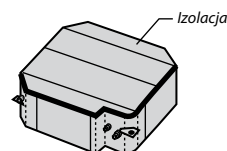

Zestaw do zabudowy  
UTR-STA

Zestaw umożliwia montaż jednostki wewnętrznej typu przypodłogowego w częściowej zabudowie ściany.

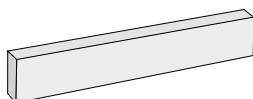

Wkładka filtracyjna  
UTR-FA08

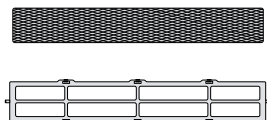

Wkładka filtracyjna  
UTR-FB03

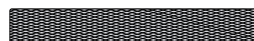

Zestaw do odbioru sygnału  
UTY-LRHYA1



Prosty pilot  
przewodowy UTB-YPB  
UTY-RSNYM



Pilot przewodowy  
UTB-YUD  
UTY-RNNYM



Pilot bezprzewodowy  
UTB-YNA



Odbiornik sygnału  
pilota UTY-LRHY1



Zestaw do odbioru sygnału  
UTY-LRHYB1





Interfejs do split  
UTY-TWBXF  
UTY-XCBXE

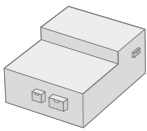

UTY-XWZX, UTY-XWZXZ2  
Zestaw przyłączeniowy  
Wejścia/Wyjścia



Osłona wylotu powietrza  
UTR-YDZB

Pozwala zastąpić wylot powietrza jednostki kasetonowej zwartej w przypadku wykorzystania tylko 2 lub 3 wylotów.



Osłona wylotu powietrza  
UTR-YDZC

Pozwala zastąpić wylot powietrza jednostki kasetonowej w przypadku wykorzystania tylko 2 lub 3 wylotów.



Rozdzielacz dla układu  
multi symultanicznego  
UTP-SX354A



Trójnik dla układu multi  
symultanicznego  
UTP-SX236A

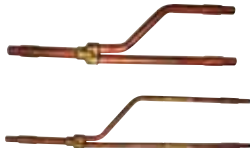

Trójnik dla MULTI 8

ciecz



gaz



UTP-SX248A

Moduł podłączenia  
powietrza zew.  
UTY-VXGA

Do kasetonowych



Moduł podłączenia  
powietrza zew.  
UTY-VXAA

Do kasetonowych zwartej

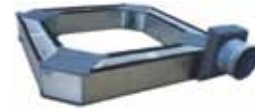

Kratka z automatyczną  
żałuzią dla kanałowych SLIM



UTD-GXSA-W (dla 07/09/12/14)  
UTD-GXSB-W (dla 18)  
UTD-GXSC-W (dla 24)

Rozdzielacz dla MULTI 8



3 strefy

2 strefy

UTP-PY03A/ UTP-PY02A

## AKCESORIA OPCJONALNE WATERSTAGE

Moduł obiegu zasobnika cwu  
UTW-KDWA



Zasobnik cwu 200 l  
Zasobnik cwu 300 l  
UTW-T20XA (200 l)  
UTW-T30XA (300 l)



Moduł dwóch obiegów grzewczych  
UTW-KZSXA



Moduł dodatkowego kotła  
UTW-KBSXA



Pompa obiegowa o zwiększonej  
wysokości podnoszenia  
UTW-PHFXA



Moduł basenowy  
UTW-KSPXA



Wymiennik płytowy do  
modułu basenowego  
UTW-ESPXA



Sprzęgło hydrauliczne  
UTW-TEVXA



Moduł chłodzenia  
UTW-KCLXA



Moduł chłodzenia do pomp  
wysokiej wydajności  
UTW-KCHXA



Zdalny sterownik  
UTW-C75XA



Termostat pokojowy  
UTW-C55XA



# SPECYFIKACJA FUNKCJI

		AWYZ14LB/18LB/24LB	ASYG09LT/12LT	ASYG07LU/09LU/12LU/14LU	ASYG07LE/09LE/12LE/14LE	ASYG18LF/24LF/30LF	AGYF09LA/12LA/14LA	AUYG12VLB/14VLB/18VLB/24LB	AUYA30LB/36LB/45LC/54LC	ABYG18VLB/24LB	ABYA30LB/36LB/45LC/54LC	ARYG12LLTB/14LLTB/18LLTB	ARYF24LB/ARYA30LB/36LB/45LC/45LC	ARYC45LC/54LC	
KOMFORT	Czujnik ruchu		●												
	Automatyczne żaluzje pionowe		●	●	●		●	●	●			□			
	Automatyczne żaluzje pionowe i poziome	●				●				●	●				
	Automatyka regulacja strumienia powietrza	●	●	●	●	●	●	●	●	●	●	●	●	●	
	Auto Restart	●	●	●	●	●	●	●	●	●	●	●	●	●	
	Automatyka zmiany trybu pracy	●	●	●	●	●	●	●	●	●	●	●	●	●	
	Funkcja 10° C Heat		●	●	●	●	●	●	(12/14/18)	●	(18)		●		
	Możliwość podłączenia kanałów nawiewnych									●				●	
	Możliwość doprowadzenia świeżego powietrza								□	●	●	●		●	
	Możliwość zassania świeżego powietrza								□	□	□	□	□	□	
	Tryb ekonomiczny	●	●	●	●	●	●	●	●	●	●	●	●	●	
	Pełna moc w grzaniu	●	●	●	●										
	Cicha praca		●	●	●					□	(45/54)	□	(45)	□	(45)
	Tryb oszczędzania energii														
WYGODA	Program nocny	●	●	●	●	●	●	●	□	●	●	□	□		
	Programator czasowy	●	●	●	●	●	●	●	□	●	●	□	□		
	Programator tygodniowy		●	●											
	Programator tygodniowy + prog. Temperatury		□	□	□	□	□	□	□	●	□		●	●	
	Kontrolka filtra		●	●	●	●			●	●	●	●			
CZYSZCIE I ŚWIEŻE POWIETRZE	Automatyczne czyszczenie filtra	●													
	Filtr UV	●													
	Filtr jonowy o wydłużonej żywotności		●	●	●	●	●								
	Filtr polifenolowy		●	●	●	●	●								
	Funkcja osuszania wymiennika	●						●							
	Zmywalny panel obudowy	●			●	●	●								
	Modele z układem V-PAM	●					●	●	●		●		●	●	
	Modele z układem I-PAM		●	●	●	●			●		●		●	●	
	Typ Multi - system symultaniczny								●	(18)	●	(18LV)	●	(18LL)	●

● funkcja w standardzie □ funkcja opcjonalna

# FUJITSU

SYSTEMY KLIMATYZACJI





SYSTEMY KLIMATYZACJI

**FUJITSU**



WENTYLACJA

**KLIMOR**

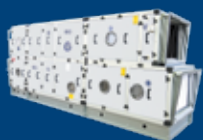

SYSTEMY WODY LODOWEJ

**KLIMA THERM**  
by **CLINT**



OSUSZACZE

**AERIAL COTES**

